

و

وسائط برامج التشغيل والأدوات

المساعدة، 52

43، Dell Diagnostics

وسائط نظام التشغيل، 61

D

64، DellConnect

43، Dell Diagnostics

Dell

الاتصال، 68

W

Windows Vista

استعادة النسخ الأصلية للبيانات، 57

Windows Vista

استعادة النظام، 54

استعادة برنامج تشغيل الجهاز، 52

إعادة التثبيت، 61

معالج توافق البرامج، 47

Windows XP

استعادة الكمبيوتر، 57

إعادة التثبيت، 61

Windows XP

استعادة النظام، 54

استعادة برنامج تشغيل الجهاز، 52

معالج نقل الملفات والإعدادات، 19

المعلومات الخاصة بالهندسة البشرية، 61

المناظر

الأمامي، 7

المواصفات، 23

الوثائق

دليل الخدمة، 62

دليل تقنية Dell، 62

د

دليل الخدمة، 62

دليل تقنية Dell، 62

ر

رسائل الخطأ، 37

أكواد الإشارة الصوتية، 35

ب

بدء تشغيل Dell Diagnostics من

القرص الصلب، 43

برامج التشغيل، 51

إعادة التثبيت، 51

التعريف، 51

ق

قائمة تدقيق التشخيصات، 67

م

مصباح الطاقة

حالات، 45

معالج نقل الملفات والإعدادات، 19

ت

ترخيص Microsoft Windows، 62

تشغيل Dell Diagnostics من وسائط

Drivers and Utilities (برامج

التشغيل والأدوات المساعدة)، 44

ن

نظام التشغيل

استعادة النظام، 54

إعادة التثبيت، 61

الوسائط، 59

نقل المعلومات إلى كمبيوتر جديد، 19

خ

خدمة التحديث الفني، 49

الفهرس

- الاتصال بالإنترنت
- الإعداد، 17
- خيارات، 17
- نبذة، 17
- الاتصال بشركة Dell، 68
- الأجهزة
- 43، Dell Diagnostics
- أكواد صوت التنبيه، 35
- الإعداد، 15
- البرامج
- استكشاف الأخطاء وإصلاحها، 47، 48
- إعادة التثبيت، 51
- التشخيصات
- 43، Dell
- أكواد الإشارة الصوتية، 35
- الدعم
- الاتصال بشركة Dell، 68
- الذاكرة
- استكشاف الأخطاء وإصلاحها، 46
- الطاقة
- استكشاف الأخطاء وإصلاحها، 45
- المشكلات
- استعادة إلى الحالة السابقة، 54
- المعالجات
- معالج توافق البرامج، 47
- معالج نقل الملفات والإعدادات، 19
- استعادة الكمبيوتر، 57
- استعادة النسخ الأصلية للبيانات، 57، 58
- استعادة النظام، 54
- استكشاف الأخطاء وإصلاحها، 35
- Dell Diagnostics، 43
- استعادة إلى الحالة السابقة، 54
- البرامج، 46، 47، 48
- الذاكرة، 46
- الرموز الصوتية، 35
- الشاشة الزرقاء، 48
- الطاقة، 45
- الكمبيوتر لا يستجيب، 47
- توافق البرامج ونظام Windows، 47
- حالات مصابيح الطاقة، 45
- رسائل الخطأ، 37
- عمليات الإقفال، 46
- مصابيح الطاقة، 35
- إعادة برنامج تشغيل الجهاز، 52
- إعادة تثبيت
- البرامج، 51
- برامج التشغيل، 51
- إعادة تثبيت البرامج، 51
- أكواد الإشارة الصوتية، 35

الاتصال بشركة Dell

بالنسبة للعملاء في الولايات المتحدة الأمريكية، يرجى الاتصال بـ 800-WWW-DELL (800-999-3355).

ملاحظة:  إذا لم يكن لديك اتصال نشط بالإنترنت، فيمكنك العثور على معلومات الاتصال على فاتورة الشراء أو إيصال الشحن أو الفاتورة أو كتالوج منتج Dell.

توفر Dell العديد من خيارات الخدمات والدعم القائمة على الهاتف والإنترنت. وتختلف حالة التوافر وفقاً للدولة والمنتج، وقد لا تتوافر بعض الخدمات في منطقتك. للاتصال بشركة Dell بغية الاستفسار عن المسائل المتعلقة بقسم المبيعات أو الدعم الفني أو خدمة العملاء:

1 زر support.dell.com.

2 تحقق من دولتك أو منطقتك في القائمة المنسدلة **Choose A Country/Region** (اختر دولة/منطقة) أسفل الصفحة.

3 انقر فوق **Contact Us** (الاتصال بنا) على الجانب الأيسر من الصفحة.

4 حدد الخدمة الملائمة أو رابط الدعم وفقاً لاحتياجك.

5 اختر وسيلة الاتصال بشركة Dell الملائمة لك.

قائمة تدقيق التشخيص

الاسم:

التاريخ:

العنوان:

رقم الهاتف:

Service Tag (علامة الخدمة) (الرمز الشريطي الموجود على الجزء الخلفي أو السفلي من الكمبيوتر):

Express Service Code (رمز الخدمة السريعة):

Return Material Authorization Number (رقم تخويل المواد المرتجعة) (إذا ما تم الحصول عليه من فني دعم Dell):

نظام التشغيل وإصداره:

الأجهزة:

بطاقات التمديد:

هل أنت متصل بشبكة؟ نعم لا

الشبكة والإصدار ومحول الشبكة:

البرامج والإصدارات:

راجع وثائق نظام التشغيل الخاص بك لتحديد محتويات ملفات بدء تشغيل النظام. إذا كان الكمبيوتر متصلاً بطابعة، فقم بطباعة كل ملف. أو قم بتسجيل محتويات كل ملف قبل الاتصال بـ Dell.

رسالة الخطأ، أو كود التنبيه الصوتي، أو كود التشخيص:

وصف المشكلة وإجراءات استكشاف الأخطاء وإصلاحها التي قمت بها:

إرجاع المكونات بغرض الإصلاح بموجب الضمان أو بغرض رد الثمن

يجب إعداد كل المكونات التي سيتم إرجاعها سواء للإصلاح أو لرد الثمن، كالتالي:

- 1 اتصل بـ Dell للحصول على Return Material Authorization Number (رقم رجم تخويل المواد المرتجعة)، واكتبه بوضوح على الصندوق من الخارج. للاطلاع على رقم الهاتف الذي يمكنك الاتصال به من منطقتك، انظر "الاتصال بشركة Dell" في الصفحة 68. ضع في الصندوق نسخة من الفاتورة وخطاب يوضح سبب الإرجاع.
- 2 أرفق نسخة من قائمة تدقيق التشخيص (انظر "قائمة تدقيق التشخيص" في الصفحة 67)، توضح الاختبارات التي أجريتها وأية رسائل خطأ ظهرت عند استخدام Dell Diagnostics (انظر "الاتصال بشركة Dell" في الصفحة 68).
- 3 قم بإرفاق أية ملحقات تخص الجزء (الأجزاء) الذي ستقوم بإرجاعه (كابلات الطاقة والأقراص المرنة للبرامج، والكتيبات، وغير ذلك) وذلك إذا كان الإرجاع سيتم بغرض رد الثمن.
- 4 قم بتغليف المعدات التي ستقوم بإرجاعها باستخدام مواد التغليف الأصلية (أو مواد مشابهة لها).

أنت مسؤول عن تسديد مصاريف الشحن. أنت مسؤول أيضاً عن تأمين أي منتج يتم إرجاعه، كما أنك تتحمل مسؤولية فقدانه أثناء الشحن إلى Dell. لا يُسمح بنظام الدفع عند التسليم (C.O.D). الظروف التي لا تلتزم بأي من الشروط السابقة لن تُقبل في مركز الاستلام الخاص بشركة Dell، كما سيتم إرجاعها لك.

قبل أن تتصل

 **ملاحظة:** يجب أن يكون Express Service Code (رمز الخدمة السريعة) في متناول يدك عندما تقوم بالاتصال. يساعد هذا الرمز النظام الهاتفي لخدمة الدعم الآلي من Dell على توجيه مكالمتك بشكل أكثر فعالية. قد تتم مطالبتك أيضاً بإدخال Service Tag (علامة الخدمة) (الموجودة على الجزء الخلفي أو السفلي من الكمبيوتر).

تذكر أن تقوم بملء قائمة تدقيق التشخيص (انظر "قائمة تدقيق التشخيص" في الصفحة 67) قم بتشغيل الجهاز إن أمكن قبل الاتصال بشركة Dell للحصول على المساعدة وقم بإجراء الاتصال من هاتف قريب من الكمبيوتر. قد يُطلب منك كتابة بعض الأوامر على لوحة المفاتيح، أو إعداد معلومات تفصيلية أثناء العمليات، أو تجربة خطوات أخرى لإصلاح العطل لا تتم إلا على الكمبيوتر نفسه. تأكد من وجود وثائق الكمبيوتر في متناول يدك.

 **تنبيه:** قبل أن تبدأ العمل بداخل الكمبيوتر، يرجى اتباع تعليمات الأمان في دليل معلومات المنتج.

- عناوين البريد الإلكتروني الخاصة بقسم التسويق والمبيعات لدى Dell
apmarketing@dell.com (دول آسيا/المحيط الهادي فقط)
sales_canada@dell.com (كندا فقط)

- بروتوكول نقل الملفات (FTP) بدون اسم دخول
ftp.dell.com

التسجيل كمستخدم: مجهول، استخدم عنوان البريد الإلكتروني الخاص بك ككلمة المرور الخاصة بك.

خدمة AutoTech

توفر خدمة دعم Dell المؤتمتة – AutoTech – إجابات مسجلة للأسئلة المتداولة بين عملاء Dell بشأن أجهزة الكمبيوتر المحمولة وأجهزة الكمبيوتر من نوع سطح المكتب الخاصة بهم.

عندما تتصل بخدمة AutoTech، استخدم هاتفاً يعمل بنظام اللمس حتى تستطيع اختيار الموضوعات التي تتوافق مع أسئلتك. للاطلاع على رقم الهاتف الذي يمكنك الاتصال به من منطقتك، انظر "الاتصال بشركة Dell" في الصفحة 68.

خدمة حالة الطلب المؤتمتة

للتحقق من حالة أي من منتجات Dell التي قمت بطلبها، يمكنك زيارة الموقع support.dell.com، أو يمكنك الاتصال بـ automated order-status service (خدمة حالة الطلب المؤتمتة). سوف تستمع إلى رسالة مسجلة تطالبك بالمعلومات الضرورية لتحديد طلبك والإبلاغ عنه. للاطلاع على رقم الهاتف الذي يمكنك الاتصال به من منطقتك، انظر "الاتصال بشركة Dell" في الصفحة 68.

مشكلات خاصة بطلبك

إذا كان لديك أية مشكلة بشأن طلبك، مثل أجزاء مفقودة أو أجزاء خطأ أو فاتورة غير صحيحة، فاتصل بـ Dell للحصول على مساعدة العملاء. يجب أن تكون الفاتورة أو إيصال الشحن في متناول يديك عندما تقوم بالاتصال. للاطلاع على رقم الهاتف الذي يمكنك الاتصال به من منطقتك، انظر "الاتصال بشركة Dell" في الصفحة 68.

معلومات المنتج

إذا كنت في حاجة لمعلومات حول المنتجات الإضافية المتاحة من Dell، أو إذا كنت ترغب في تقديم طلبية، تفضّل زيارة موقع Dell عبر الإنترنت على www.dell.com. للاطلاع على رقم الهاتف الذي يمكنك الاتصال به من منطقتك أو للتحدث إلى أحد متخصصي المبيعات، انظر "الاتصال بشركة Dell" في الصفحة 68.

الدعم الفني وخدمة العملاء

تتوفر خدمة الدعم من Dell من أجل الإجابة على أسئلتك المتعلقة بأجهزة Dell™. يستخدم فريق العمل لدينا نظام تشخيص يعتمد على الكمبيوتر، وذلك لتقديم إجابات سريعة ودقيقة. للاتصال بخدمة الدعم من Dell انظر "قبل أن تتصل" في الصفحة 66، ثم انظر في معلومات الاتصال الخاصة بمنطقتك أو انتقل إلى موقع support.dell.com.

DellConnect™

إن DellConnect عبارة عن أداة بسيطة للوصول عبر الإنترنت، والتي تتيح لأي عضو من فريق الدعم والخدمات في شركة Dell الوصول إلى الكمبيوتر الخاص بك من خلال اتصال بالإنترنت وتشخيص المشكلة التي يواجهها الكمبيوتر لديك وإصلاحها، وذلك كله تحت إشرافك. للمزيد من المعلومات قم بزيارة support.dell.com وانقر فوق DellConnect.

الخدمات عبر الإنترنت

يمكنك التعرف على منتجات وخدمات Dell على المواقع التالية:

www.dell.com

www.dell.com/ap (دول آسيا/المحيط الهادي فقط)

www.dell.com/jp (اليابان فقط)

www.euro.dell.com (أوروبا فقط)

www.dell.com/la (أمريكا اللاتينية ودول الكاريبي)

www.dell.ca (كندا فقط)

يمكنك الوصول إلى خدمة Dell Support (دعم Dell) عبر مواقع الويب وعناوين البريد الإلكتروني التالية:

• مواقع Dell Support (دعم Dell)

support.dell.com

support.jp.dell.com (اليابان فقط)

support.euro.dell.com (أوروبا فقط)

• عناوين البريد الإلكتروني الخاصة بخدمة Dell Support (دعم Dell)

mobile_support@us.dell.com

support@us.dell.com

la-techsupport@dell.com (دول أمريكا اللاتينية والبحر الكاريبي فقط)

apsupport@dell.com (دول آسيا/المحيط الهادي فقط)

الوصول إلى التعليمات

الحصول على المساعدة

⚠ تنبيه: إذا أردت إزالة غطاء الكمبيوتر، فقم أولاً بفصل الكمبيوتر وكابلات المودم عن كافة مآخذ التيار الكهربائي.

إذا واجهت مشكلة في جهاز الكمبيوتر، يمكنك القيام بالخطوات التالية لتشخيص المشكلة وإصلاحها:

- 1 انظر "حل المشكلات" في الصفحة 44 للحصول على المعلومات والإجراءات الخاصة بالمشكلة التي يواجهها الكمبيوتر الخاص بك.
- 2 انظر "Dell Diagnostics" في الصفحة 43 لمعرفة الإجراءات الخاصة بكيفية تشغيل Dell™ Diagnostics.
- 3 قم بملء "قائمة تدقيق التشخيص" في الصفحة 67.

4 استخدم مجموعة منتجات Dell الشاملة للخدمات الفورية عبر الإنترنت، والمتاحة على موقع Dell Support (دعم Dell) على (support.dell.com) وذلك للحصول على المساعدة في إجراءات التنبيه واستكشاف الأخطاء وإصلاحها. انظر "الخدمات عبر الإنترنت" في الصفحة 64 للحصول على قائمة شاملة بخدمات Dell Support (دعم Dell) عبر الإنترنت.

5 إذا لم تساعد الخطوات السابقة على حل المشكلة، انظر "الاتصال بشركة Dell" في الصفحة 68.

ملاحظة: اتصل بـ Dell Support (دعم Dell) من هاتف قريب من الكمبيوتر، حتى يتمكن فريق الدعم من مساعدتك في أية إجراءات ضرورية.

ملاحظة: قد لا يكون نظام Express Service Code (رمز الخدمة السريعة) من Dell متاحاً في كل الدول.

عند مطابقتك بذلك من نظام الهاتف الآلي في Dell، قم بإدخال Express Service Code (رمز الخدمة السريعة) ليتم توجيه الاتصال مباشرة إلى موظف الدعم المناسب. إذا لم يكن لديك Express Service Code (رمز الخدمة السريعة)، افتح المجلد **Accessories Dell** (ملحقات Dell) وانقر نقرًا مزدوجاً فوق **Express Service Code** (رمز الخدمة السريعة)، ثم اتبع الإرشادات.

للحصول على إرشادات استخدام دعم Dell، انظر "الدعم الفني وخدمة العملاء" في الصفحة 64.

ملاحظة: لا تتوفر بعض الخدمات التالية في جميع البلدان خارج الولايات المتحدة. اتصل بمندوب Dell المحلي للمزيد من المعلومات حول توافر هذه الخدمات.

المحتويات	المستند/الوسائط/الملصق
<ul style="list-style-type: none">• كيفية إزالة الأجزاء وتركيبها• كيفية تهيئة إعدادات النظام• كيفية استكشاف الأخطاء وإصلاحها وحل المشكلات	<p>دليل الخدمة</p> <p>يمكن العثور على دليل الخدمة الخاص بالكمبيوتر على موقع support.dell.com.</p>
<ul style="list-style-type: none">• حول نظام التشغيل• استخدام الأجهزة الطرفية والحفاظ عليها• فهم التقنيات مثل RAID والإنترنت وتقنية Bluetooth® اللاسلكية والبريد الإلكتروني الخ.	<p>دليل تقنية Dell</p> <p>يكون دليل <i>Dell Technology Guide</i> متاحاً على الكمبيوتر لديك وعلى الموقع support.dell.com.</p>
<ul style="list-style-type: none">• يوفر مفتاح منتج نظام التشغيل الخاص بك.	<p>ملصق ترخيص Microsoft Windows</p> <p>يوجد ترخيص Microsoft Windows الخاص بك على الكمبيوتر.</p>

البحث عن المعلومات

ملاحظة: قد تكون بعض المزايا أو الوسائط اختيارية، وقد لا يتم شحنها مع الكمبيوتر الخاص بك. وقد لا تتوافر بعض المزايا أو الوسائط في بلدان معينة.

ملاحظة: يجوز شحن معلومات إضافية مع الكمبيوتر الخاص بك.

المحتويات	المستند/الوسائط/الملصق
<ul style="list-style-type: none"> • استخدم رقم الصيانة لتمييز الكمبيوتر الخاص بك عندما تستخدم موقع support.dell.com أو اتصل بالدعم الفني. • أدخل رمز Express Service Code (رمز الخدمة السريعة) لتوجيه مكالمتك عند الاتصال بالدعم. 	<p>Service Tag (رقم الصيانة) و Express Service Code (رمز الخدمة السريعة)</p> <p>يوجد Service Tag (رقم الخدمة) و Express Service Code (رمز الخدمة السريعة) على الكمبيوتر لديك.</p>
<ul style="list-style-type: none"> • برنامج تشخيص للكمبيوتر الخاص بك • برامج تشغيل للكمبيوتر الخاص بك • ملاحظة: يمكن إيجاد تحديثات لبرامج التشغيل والوثائق على support.dell.com. • برنامج نظام الكمبيوتر المحمول (NSS) • الملفات التمهيدية <p>ملاحظة: قد تكون الملفات التمهيدية واردة في الوسائط لديك لتوفير آخر التحديثات الخاصة بالتغييرات الفنية على الكمبيوتر الخاص بك أو المادة المرجعية الفنية المتقدمة للفنيين أو المستخدمين ذوي الخبرة.</p>	<p>وسائط برامج التشغيل والأدوات المساعدة</p> <p>تتمثل وسائط <i>Drivers and Utilities</i> (برامج التشغيل والأدوات المساعدة) في قرص مضغوط أو قرص DVD والتي قد يتم شحنها مع الكمبيوتر.</p>
<p>إعادة تثبيت نظام التشغيل.</p>	<p>وسائط Operating System (نظام التشغيل)</p> <p>تتمثل وسائط <i>Operating System</i> (نظام التشغيل) في قرص مضغوط أو قرص DVD والتي قد يتم شحنها مع الكمبيوتر.</p>
<ul style="list-style-type: none"> • معلومات الضمان • البنود والشروط (للولايات المتحدة فقط) • تعليمات الأمان • المعلومات التنظيمية • معلومات الهندسة البشرية • اتفاقية ترخيص المستخدم 	<p>وثائق الأمان والمعلومات التنظيمية والضمان والدعم</p> <p>قد يتم شحن هذا النوع من المعلومات مع جهاز الكمبيوتر أو يكون متاحاً عبر الإنترنت.</p>

لاستعادة تثبيت Windows، نحتاج إلى وسائط Operating System (نظام التشغيل) من Dell™ ووسائط Drivers and Utilities (برامج التشغيل والأدوات المساعدة) من Dell.

ملاحظة: تحتوي وسيطة Drivers and Utilities (برامج التشغيل والأدوات المساعدة) على برامج التشغيل التي تم تثبيتها أثناء تجميع الكمبيوتر. استخدم وسائط Drivers and Utilities (برامج التشغيل والأدوات المساعدة) من Dell لتحميل أي برامج تشغيل مطلوبة. تبعاً للمنطقة التي قمت بطلب الكمبيوتر منها أو إذا قمت بطلب الوسائط. قد لا يتم إرسال Dell Drivers and Utilities media ووسائط برامج التشغيل والأدوات المساعدة وOperating System نظام التشغيل مع الكمبيوتر.

إعادة تثبيت نظام التشغيل Windows

قد تستغرق عملية إعادة التثبيت ما بين ساعة إلى ساعتين حتى تكتمل. بعد إعادة تثبيت نظام التشغيل، يجب عليك أيضاً إعادة تثبيت برامج تشغيل الأجهزة وبرنامج الحماية من الفيروسات والبرامج الأخرى.

- 1 قم بحفظ وإغلاق أية ملفات مفتوحة، وإنهاء أي برامج مفتوحة.
- 2 إدخال القرص المضغوط Operating System (نظام التشغيل).
- 3 إذا ظهرت الرسالة Install Windows (تثبيت Windows)، انقر فوق Exit (إنهاء).
- 4 أعد تشغيل الكمبيوتر.
عند ظهور شعار DELL اضغط على <F12> على الفور.

ملاحظة: إذا انتظرت طويلاً وظهر شعار نظام التشغيل، واصل الانتظار حتى ترى سطح مكتب Microsoft® Windows، ثم قم بإيقاف تشغيل الكمبيوتر وإعادة المحاولة.

ملاحظة: تعمل الخطوات التالية على تغيير تتابع التمهيد لمرة واحدة فقط. في المرة التالية التي تقوم فيها بتشغيل الكمبيوتر، يتم تمهيده وفقاً للأجهزة المحددة في برنامج إعداد النظام.

- 5 عندما تظهر قائمة أجهزة التمهيد، قم بتحديد CD/DVD/CD-RW Drive (محرك أقراص CD/DVD/CD-RW) ثم اضغط على <Enter>.
- 6 اضغط على أي مفتاح من أجل التمهيد من CD-ROM (محرك الأقراص المضغوطة) واتباع التعليمات الموضحة على الشاشة لإكمال التثبيت.

3 حدد شكل لوحة المفاتيح وانقر فوق **Next** (التالي).

4 للوصول إلى خيارات الاستعادة، قم بتسجيل الدخول كمستخدم محلي. للوصول إلى مطالبة الأوامر، اكتب administrator (مسئول) في حقل User Name (اسم المستخدم) ثم انقر فوق **OK** (موافق).

5 انقر فوق **Dell Factory Image Restore** (استعادة النسخ الأصلية للبيانات من Dell)

 **ملاحظة:** تبعاً للتهيئة التي قمت بها، فقد تحتاج إلى تحديد **Dell Factory Tools** (الأدوات الأصلية من Dell)، ثم **Dell Factory Image Restore** (استعادة النسخ الأصلية للبيانات).

تظهر شاشة الترحيب الخاصة بـ Dell Factory Image Restore.

6 انقر فوق **Next** (التالي).

تظهر شاشة **Confirm Data Deletion** (تأكيد حذف البيانات).

 **إشعار:** إذا لم ترد متابعة **Factory Image Restore**، انقر فوق **Cancel** (الغاء).

7 انقر فوق خانة الاختيار لتأكيد رغبتك في متابعة إعادة تهيئة القرص الصلب واستعادة برامج النظام إلى إعدادات المصنع، ثم انقر فوق **Next** (التالي).
تبدأ عملية الاستعادة وقد يستغرق استكمالها خمس دقائق أو أكثر. تظهر رسالة عند استعادة نظام التشغيل و التطبيقات المثبتة في المصنع إلى إعدادات المصنع.

8 انقر فوق **Finish** (إنهاء) لإعادة تشغيل الكمبيوتر.

استخدام وسائط نظام التشغيل

قبل أن تبدأ

إذا كنت تفكر في إعادة تثبيت نظام التشغيل Windows لنصحيح مشكلة برنامج تشغيل تم تثبيته حديثاً، فحاول أولاً استخدام أداة **Windows Device Driver Rollback** (استعادة برنامج تشغيل الجهاز من Windows). انظر "العودة إلى إصدار سابق من برنامج تشغيل الجهاز" في الصفحة 52. إذا لم يحل **Device Driver Rollback** (إعادة برنامج تشغيل الجهاز) المشكلة، استخدم **System Restore** (استعادة النظام) لإعادة نظام التشغيل إلى حالة التشغيل التي كان عليها قبل أن يتم تثبيت برنامج التشغيل الجديد.

 **إشعار:** قبل القيام بالتثبيت، قم بعمل نسخ احتياطية لجميع ملفات البيانات الموجودة على محرك القرص الصلب الأساسي. بالنسبة لتهيئات الأقراص الصلبة التقليدية، يكون القرص الصلب الأساسي أول محرك يكتشفه الكمبيوتر.

إزالة PC Restore:

إشعار: تؤدي إزالة Dell PC Restore (استعادة كمبيوتر Dell) من على القرص الصلب إلى حذف أداة PC Restore المساعدة بشكل دائم مع على الكمبيوتر. بعد إزالة Dell PC Restore، لن تتمكن من استخدامه في استعادة نظام تشغيل الكمبيوتر.

يتيح برنامج Dell PC Restore استعادة القرص الصلب إلى حالة التشغيل التي كانت به عند شراء الكمبيوتر. يُنصح بالآلا تقوم بإزالة PC Restore من الكمبيوتر، حتى ولو بهدف توفير مساحة إضافية على القرص الصلب. إذا قمت بإزالة PC Restore من على القرص الصلب، لن تتمكن من استرداده مطلقاً، ولن تتمكن أبداً من استخدام PC Restore في إعادة نظام تشغيل الكمبيوتر لديك إلى حالته الأصلية.

- 1 قم بتسجيل الدخول إلى الكمبيوتر بوصفك مسؤول محلي.
- 2 في برنامج Microsoft Windows Explorer، انتقل إلى `c:\dell\utilities\DSR`.
- 3 انقر نقرًا مزدوجاً على اسم الملف `DSRIRRemv2.exe`.

ملاحظة: إذا لم تقم بتسجيل الدخول على أنك مسؤول محلي، تظهر رسالة تفيد بأنك يجب أن تقوم بتسجيل الدخول بأنك مسؤول. انقر فوق **Quit** (إنهاء)، ثم قم بتسجيل الدخول على أنك مسؤول محلي.

ملاحظة: إذا لم يكن القسم الخاص ببرنامج PC Restore موجوداً على القرص الصلب لجهاز الكمبيوتر، تظهر رسالة تفيد تعذر العثور على القسم. انقر فوق **Quit** (إنهاء)، لأنه في هذه الحالة لا يوجد قسم لحذفه.

- 4 انقر فوق **OK** (موافق) لإزالة برنامج PC Restore من على القرص الصلب.
- 5 انقر فوق **Yes** (نعم) عند ظهور رسالة تأكيد.
- يتم حذف قسم PC Restore وتتم إضافة مساحة القرص المتوفرة حديثاً إلى توزيع المساحة الخالية على القرص الصلب.
- 6 انقر بزر الماوس الأيمن على (C) Local Disk (القرص المحلي (C)) في برنامج Windows Explorer، ثم انقر فوق **Properties** (خصائص)، ثم تأكد من توفر المساحة الخالية الإضافية والتي يتم التعرف عليها من خلال زيادة قيمة **Free Space** (المساحة الخالية).
- 7 انقر فوق **Finish** (إنهاء) لإغلاق إطار **PC Restore Removal** (إزالة PC Restore (Restore)) وإعادة تشغيل الكمبيوتر.

برنامج Dell Factory Image Restore في Windows Vista

- 1 قم بتشغيل الكمبيوتر. عند ظهور شعار Dell، اضغط على <F8> عدة مرات للوصول إلى إطار Vista Advanced Boot Options (خيارات التمهيد المتقدمة بنظام Vista).
- 2 حدد **Repair Your Computer** (إصلاح الكمبيوتر). يظهر الإطار System Recovery Options (خيارات استعادة النظام).

استخدم Dell Factory Image Restore أو Dell PC Restore (Windows XP) استخدم (Windows Vista) كحل أخير لاستعادة نظام التشغيل. تؤدي هذه الخيارات إلى استعادة القرص الصلب إلى حالة التشغيل التي كان عليها عند شراء الكمبيوتر. أية برامج أو ملفات تمت إضافتها منذ استلام الكمبيوتر - بما في ذلك ملفات البيانات - يتم حذفها بشكل دائم من القرص الصلب. تتضمن ملفات البيانات المستندات وجدول البيانات ورسائل البريد الإلكتروني والصور الرقمية وملفات الموسيقى وغير ذلك. قم بعمل نسخ احتياطية لكل البيانات قبل استخدام PC Restore أو Factory Image Restore إذا أمكن.

Windows XP: Dell PC Restore

استخدام PC Restore (استعادة الكمبيوتر):

- 1 قم بتشغيل الكمبيوتر.
أثناء عملية بدء التشغيل، يظهر شريط أزرق **www.dell.com** في أعلى الشاشة.
- 2 عند رؤية هذا الشريط الأزرق، اضغط <Ctrl><F11> على الفور.
إذا لم تقم بضغط <Ctrl><F11> في الوقت المناسب، اترك الكمبيوتر ينهي عملية بدء التشغيل، ثم أعد تشغيل الكمبيوتر مرة أخرى.
- ➡ **إشعار:** إذا لم ترغب في المتابعة باستخدام PC Restore، انقر فوق Reboot (إعادة تمهيد).
- 3 انقر فوق **Restore** (استعادة) وفوق **Confirm** (تأكيد).
تستغرق عملية الاستعادة ما بين 6 و 10 دقائق لتكتمل.
- 4 عند مطالبتك، انقر **Finish** (إنهاء) لإعادة تشغيل الكمبيوتر.
- 📌 **ملاحظة:** لا تقم بإيقاف تشغيل الكمبيوتر يدوياً. انقر **Finish** (إنهاء) و اترك الكمبيوتر يتولى عملية إعادة التمهيد بالكامل.
- 5 عند مطالبتك، انقر فوق **Yes** (نعم).
تتم إعادة تشغيل الكمبيوتر. نظراً لأنه قد تمت استعادة الكمبيوتر إلى حالة التشغيل الأصلية له، فإن الشاشات التي تظهر، مثل اتفاقية الترخيص للمستخدم، هي نفس الشاشة التي ظهرت عند تشغيل الكمبيوتر لأول مرة.
- 6 انقر فوق **Next** (التالي).
- 7 تظهر شاشة **System Restore** (استعادة النظام) وتتم إعادة تشغيل الكمبيوتر.
بعد أن يقوم الكمبيوتر بإعادة التشغيل، انقر فوق **OK** (موافق).

: Windows XP

- 1 انقر فوق **Start** (ابدأ) ← **All Programs** (كل البرامج) ← **Accessories** (الملحقات) ← **System Tools** (أدوات النظام) ← **System Restore** (استعادة النظام).
- 2 انقر فوق **Undo my last restoration** (التراجع عن آخر استعادة) ثم انقر فوق **Next** (التالي).

: Windows Vista

- 1 انقر فوق **Start** (ابدأ) .
- 2 في مربع **Start Search** (بدء البحث)، اكتب **System Restore** (استعادة النظام) واضغط على **<Enter>**.
- 3 انقر فوق **Undo my last restoration** (التراجع عن آخر استعادة) ثم انقر فوق **Next** (التالي).

تمكين استعادة النظام

 **ملاحظة:** لا يعمل نظام Windows Vista بتعطيل **System Restore** (استعادة النظام)؛ انخفاض المساحة المتاحة على القرص. ولذا؛ تنطبق الخطوات أدناه على نظام Windows XP فقط.

إذا قمت بإعادة تثبيت Windows XP مع توافر مساحة خالية تقل عن 200 ميغا بايت على القرص الصلب، فسيتم تعطيل **System Restore** (استعادة النظام) تلقائياً. لمعرفة ما إذا تم تمكين **System Restore** (استعادة النظام):

- 1 انقر فوق **Start** (ابدأ) ← **Control Panel** (لوحة التحكم) ← **Performance and Maintenance** (الأداء والصيانة) ← **System** (النظام).
- 2 انقر فوق علامة التبويب **System Restore** (استعادة النظام) وتأكد من إلغاء تحديد **Turn off System Restore** (إيقاف تشغيل استعادة النظام).

استخدام Dell™ PC Restore و Dell Factory Image Restore

 **إشعار:** يقوم برنامج **Dell PC Restore** بحذف كافة البيانات الموجودة على القرص الصلب بشكل دائم وإزالة أية برامج تطبيقات أو برامج تشغيل مثبتة بعد استلام الكمبيوتر. قم بإجراء نسخ احتياطي للبيانات قبل استخدام هذه الخيارات، إن أمكن. لا تستخدم **Dell Factory Image Restore** إلا إذا لم يؤدي **System Restore** إلى حل مشكلة نظام التشغيل.

 **ملاحظة:** قد لا يكون **Dell PC Restore** من **Dell** و **Symantec** **Dell Factory Image Restore** متاحين في بعض البلدان أو أجهزة كمبيوتر معينة.

➡ **إشعار:** قم بعمل نسخ احتياطية من ملفات البيانات الخاصة بك بشكل منتظم. لا يراقب خيار System Restore (استعادة النظام) ملفات البيانات الخاصة بك ولا يستردها.

📎 **ملاحظة:** تمت كتابة الإجراءات المذكورة في هذا المستند للعرض الافتراضي في Windows، لذلك قد لا تنطبق إذا قمت بضبط كمبيوتر Dell™ على عرض Windows Classic (الكلاسيكي).

📎 **ملاحظة:** قم بضبط كمبيوتر Dell™ على عرض Windows Classic (الكلاسيكي)

بدء استعادة النظام

: Windows XP

➡ **إشعار:** قبل استعادة الكمبيوتر إلى حالة تشغيل سابقة، قم بحفظ وإغلاق أية ملفات مفتوحة وإنهاء أية برامج مفتوحة. لا تقم بتغيير أو فتح أو حذف أية ملفات أو برامج حتى تكتمل عملية استعادة النظام.

1 انقر فوق **Start** (ابدأ) ← **All Programs** (كل البرامج) ← **Accessories** (الملحقات) ← **System Tools** (أدوات النظام) ← **System Restore** (استعادة النظام).

2 انقر فوق **Restore my computer to an earlier time** (استعادة الكمبيوتر إلى وقت سابق) أو **Create a restore point** (إنشاء نقطة استعادة).

3 انقر فوق **Next** (التالي) واتبع باقي المطالبات التي تظهر على الشاشة.

: Windows Vista

1 انقر فوق **Start** (ابدأ) .

2 في مربع **Start Search** (بدء البحث)، اكتب **System Restore** (استعادة النظام) واضغط على <Enter>.

📎 **ملاحظة:** قد يظهر إطار **User Account Control** (التحكم بحساب المستخدم). إذا كنت مسؤول على الكمبيوتر، انقر **Continue** (متابعة) أو اتصل بالمسؤول للمتابعة إلى الإجراء المطلوب.

3 انقر فوق **Next** (التالي) واتبع الأوامر المتبقية على الشاشة.

إذا لم تحل استعادة النظام المشكلة، فيمكنك التراجع عن آخر عملية استعادة للنظام.

التراجع عن آخر استعادة للنظام

➡ **إشعار:** قبل التراجع عن آخر استعادة للنظام، قم بحفظ وإغلاق جميع الملفات المفتوحة وإنهاء أية برامج مفتوحة. لا تقم بتغيير أو فتح أو حذف أية ملفات أو برامج حتى تكتمل عملية استعادة النظام.

- 3 انقر نقرًا مزدوجاً فوق نوع الجهاز الذي تقوم بتثبيت برنامج التشغيل له (على سبيل المثال، **Audio** (صوت) أو **Video** (فيديو)).
- 4 انقر نقرًا مزدوجاً فوق اسم الجهاز الذي تقوم بتثبيت برنامج التشغيل له.
- 5 انقر فوق علامة التبويب **Driver** (برنامج التشغيل) ← **Update Driver** (تحديث برنامج التشغيل) ← **Browse my computer for driver software** (استعراض الكمبيوتر بحثاً عن برامج التشغيل).
- 6 انقر فوق **Browse** (استعراض) واستعرض إلى المكان الذي قمت بنسخ ملفات برنامج التشغيل فيه مسبقاً.
- 7 عند ظهور اسم برنامج التشغيل المناسب، انقر فوق اسم برنامج التشغيل ← **OK** (موافق) ← **Next** (التالي).
- 8 انقر فوق **Finish** (إنهاء) وأعد تشغيل الكمبيوتر.

استعادة نظام التشغيل

يمكنك استعادة نظام التشغيل لديك بالطرق التالية:

- تعيد أداة Microsoft Windows System Restore (استعادة نظام Microsoft Windows) الكمبيوتر إلى حالة تشغيل سابقة دون التأثير على ملفات البيانات. استخدم System Restore (استعادة النظام) كحل أول لاستعادة نظام التشغيل والحفاظ على ملفات البيانات.
- Dell PC Restore من Symantec (المتاح لنظام تشغيل Windows XP) و Dell Factory Image Restore (المتاح بنظام تشغيل Windows Vista) يقوم بإعادة القرص الصلب إلى وضع التشغيل الذي كان عليه عند شراء الكمبيوتر. كلاهما يقوم بحذف كافة البيانات الموجودة على القرص الصلب بشكل دائم وإزالة أية برامج تم تثبيتها بعد استلامك للكمبيوتر. لا تستخدم Dell Factory Image Restore إلا إذا لم يؤدي System Restore إلى حل مشكلة نظام التشغيل.
- إذا تلقيت قرص نظام التشغيل مع الكمبيوتر الخاص بك، يمكنك استخدامه لاستعادة نظام التشغيل. ولكن استخدام القرص المضغوط لنظام التشغيل يقوم أيضاً بحذف جميع البيانات على القرص الصلب. لا تستخدم القرص إلا إذا تعذر على System Restore (استعادة النظام) حل مشكلة نظام التشغيل.

استخدام Microsoft Windows System Restore (استعادة النظام في Microsoft Windows)

توفر نظم تشغيل Windows خيار System Restore (استعادة النظام) ليتيح لك إرجاع الكمبيوتر لحالة التشغيل الأولى (دون التأثير على ملفات البيانات) وذلك إذا كانت التغييرات في الأجهزة أو البرامج أو غيرها من إعدادات النظام قد تركت الكمبيوتر في حالة غير مرغوبة للتشغيل. علماً بأنه يمكن الرجوع في أية تغييرات يتم إجؤها على الكمبيوتر بواسطة هذه الخاصية.

2 اتبع المطالبات التي تظهر على الشاشة عند بدء تشغيل برنامج تثبيت وسائط *Drivers and Utilities* (برامج التشغيل والأدوات المساعدة).

 **ملاحظة:** في معظم الحالات يبدأ برنامج *Drivers and Utilities* (برامج التشغيل والأدوات المساعدة) تلقائياً. فإذا لم يبدأ تشغيله، ابدأ *Windows Explorer*، وانقر دليل محرك الأقراص المضغوطة لعرض محتويات القرص المضغوط، ثم انقر نقراً مزدوجاً على ملف **autorcd.exe**.

3 عند ظهور إطار **InstallShield Wizard Complete** (تم استكمال معالج *InstallShield*)، قم بإخراج وسائط *Drivers and Utilities* (برامج التشغيل والأدوات المساعدة) ثم انقر فوق **Finish** (إنهاء) لإعادة تشغيل الكمبيوتر.

4 أعد إدخال وسائط *Drivers and Utilities* (برامج التشغيل والأدوات المساعدة)، عند ظهور سطح مكتب *Windows*.

5 من شاشة **Welcome Dell System Owner** (الترحيب بمالك نظام *Dell*)، انقر فوق **Next** (التالي).

 **ملاحظة:** يعرض برنامج *Drivers and Utilities* (برامج التشغيل والأدوات المساعدة) برامج التشغيل الخاصة بالأجهزة التي ترد مثبتة في الكمبيوتر فقط. إذا قمت بتركيب أجهزة إضافية، فقد لا تظهر برامج تشغيل الأجهزة الجديدة. إذا لم تظهر برامج التشغيل هذه، فقم بإنهاء برنامج *Drivers and Utilities* (برامج التشغيل والأدوات المساعدة). للحصول على معلومات حول برامج التشغيل، انظر الوثائق التي ترد مع الجهاز. تظهر رسالة تفيد بأن وسائط *Resource* (الموارد) تقوم باكتشاف الأجهزة الموجودة على جهاز الكمبيوتر لديك.

تظهر برامج التشغيل التي يستخدمها الكمبيوتر تلقائياً في الإطار **My Drivers—The ResourceCD has identified these components in your system** (برامج التشغيل الخاصة بي - تعرف *ResourceCD* على هذه المكونات في النظام الخاص بك).

6 انقر فوق برنامج التشغيل الذي تريد إعادة تثبيته واتبع التعليمات الموضحة على الشاشة.

إذا لم يتم إدراج برنامج تشغيل معين، فهذا يعني أن برنامج التشغيل هذا ليس مطلوباً من نظام التشغيل لديك.

إعادة تثبيت برامج التشغيل يدوياً

بعد استخراج ملفات برنامج التشغيل إلى القرص الصلب لديك، كما هو موضح في القسم السابق:

1 انقر فوق زر **Start** (ابدأ) في نظام *Windows Vista* ، ثم انقر بزر الماوس الأيمن فوق **Computer** (الكمبيوتر).

2 انقر فوق **Properties** (خصائص) ← **Device Manager** (إدارة الأجهزة).

 **ملاحظة:** قد يظهر إطار **User Account Control** (التحكم بحساب المستخدم). إذا كنت مسؤولاً عن جهاز الكمبيوتر، فانقر فوق **Continue** (متابعة) أو اتصل بالمسؤول الخاص بك للدخول إلى *Device Manager* (إدارة الأجهزة).

العودة إلى إصدار سابق من برنامج تشغيل الجهاز

: Windows XP

- 1 انقر فوق **Start** (ابدأ) ← **My Computer** (جهاز الكمبيوتر) ← **Properties** (الخصائص) ← **Hardware** (الأجهزة) ← **Device Manager** (مدير الأجهزة).
- 2 انقر بزر الماوس الأيمن فوق الجهاز الذي تم تثبيت برنامج التشغيل له وانقر فوق **Properties** (خصائص).
- 3 انقر فوق علامة التبويب **Drivers** (برامج التشغيل) ← **Roll Back Driver** (استعادة برنامج التشغيل).

: Windows Vista

- 1 انقر فوق زر **Start** (ابدأ) في نظام **Windows Vista**، ثم انقر بزر الماوس الأيمن فوق **Computer** (الكمبيوتر).
 - 2 انقر فوق **Properties** (خصائص) ← **Device Manager** (إدارة الأجهزة).
 - 3 **ملاحظة:** قد يظهر إطار **User Account Control** (التحكم بحساب المستخدم). إذا كنت مسؤولاً عن جهاز الكمبيوتر، فانقر فوق **Continue** (متابعة) أو اتصل بالمسؤول الخاص بك للدخول إلى **Device Manager** (إدارة الأجهزة).
 - 3 انقر بزر الماوس الأيمن فوق الجهاز الذي تم تثبيت برنامج التشغيل له وانقر فوق **Properties** (خصائص).
 - 4 انقر فوق علامة التبويب **Drivers** (برامج التشغيل) ← **Roll Back Driver** (استعادة برنامج التشغيل).
- إذا لم يقم **Device Driver Rollback** (استعادة برنامج التشغيل السابق للجهاز) بحل المشكلة، فاستخدم **System Restore** (استعادة النظام) (انظر "استعادة نظام التشغيل" في الصفحة 54) إلى الصفحة 54) للعودة بالكمبيوتر إلى حالة التشغيل السابقة لتثبيت برنامج التشغيل الجديد.

استخدام وسائط **Drivers and Utilities** (برامج التشغيل والأدوات المساعدة).

إذا لم يؤدي استخدام **Device Driver Rollback** (استعادة برنامج التشغيل السابق للجهاز) أو **System Restore** (استعادة النظام) (انظر "استعادة نظام التشغيل" في الصفحة 54)، إلى حل المشكلة، فقم بإعادة تثبيت برنامج التشغيل من الوسائط **Drivers and Utilities** (برامج التشغيل والأدوات المساعدة).

- 1 أثناء عرض سطح مكتب **Windows**، قم بإدراج وسائط **Drivers and Utilities** (برامج التشغيل والأدوات المساعدة).

إذا كانت هذه هي المرة الأولى التي تستخدم فيها وسائط **Drivers and Utilities** (برامج التشغيل والأدوات المساعدة)، فانقل إلى خطوة الشكل 2. إذا لم تكن هذه هي المرة الأولى، فانقل إلى خطوة الشكل 5.

إعادة تثبيت البرامج

برامج التشغيل

التعرف على برامج التشغيل

إذا واجهت مشكلة في أي جهاز ، قم بتحديد ما إذا كان برنامج التشغيل هو مصدر المشكلة أم لا ، وإذا لزم الأمر ، قم بتحديث برنامج التشغيل.

:Windows XP

- 1 انقر فوق **Start** (ابدأ) ← **Control Panel** (لوحة التحكم).
- 2 من **Pick a category** (انتقاء فئة) ، انقر فوق **Performance and Maintenance** (الأداء والصيانة) ، ثم انقر فوق **System** (النظام).
- 3 في إطار **System Properties** (خصائص النظام) ، انقر فوق علامة التبويب **Hardware** (الأجهزة) ، ثم انقر فوق **Device Manager** (مدير الأجهزة).

:Windows Vista

- 1 انقر فوق الزر **Start** (ابدأ) في نظام التشغيل  Windows Vista™ ، ثم انقر بزر الماوس الأيمن فوق **Computer** (الكمبيوتر).
- 2 انقر فوق **Properties** (خصائص) ← **Device Manager** (إدارة الأجهزة).

 **ملاحظة:** قد يظهر إطار **User Account Control** (التحكم بحساب المستخدم) ، إذا كنت مسؤولاً عن الكمبيوتر ، فانقر فوق **Continue** (متابعة) ؛ أو اتصل بالمسؤول للمتابعة.

قم بالتمرير لأسفل في القائمة لرؤية ما إذا كان هناك أي جهاز مميز بعلامة تعجب (دائرة صفراء بها علامة [!]) على رمز الجهاز .

إذا ظهرت علامة تعجب بجانب اسم الجهاز ، فقد تحتاج إلى إعادة تثبيت برنامج التشغيل أو تثبيت برنامج تشغيل جديد (انظر "إعادة تثبيت برامج التشغيل والأدوات المساعدة" في الصفحة 51).

إعادة تثبيت برامج التشغيل والأدوات المساعدة

➡ **إشعار:** يوفر كل من موقع دعم Dell على الإنترنت على support.dell.com ووسائط **Drivers and Utilities** (برامج التشغيل والأدوات المساعدة) ، برامج تشغيل معتمدة لأجهزة كمبيوتر Dell™ . إذا قمت بتثبيت برامج تشغيل من مصادر أخرى ، فقد لا يعمل الكمبيوتر بشكل صحيح.

النقر فوق رمز **Dell Support** (دعم Dell)

انقر بزر الماوس الأيسر أو الأيمن على الرمز  لإجراء المهام التالية:

- فحص بيئة المعالجة الخاصة بك.
- عرض إعدادات Dell Support Utility (أداة دعم Dell).
- الوصول إلى ملف التعليمات الخاص بـ Dell Support Utility (أداة دعم Dell).
- عرض الأسئلة المتداولة.
- معرفة المزيد حول Dell Support Utility (أداة دعم Dell).
- إيقاف تشغيل Dell Support Utility (أداة دعم Dell).

النقر نقرًا مزدوجًا فوق رمز **Dell Support** (دعم Dell)

انقر نقرًا مزدوجًا فوق الرمز  لفحص بيئة المعالجة الخاصة بك يدويًا وعرض الأسئلة المتداولة والوصول إلى ملف التعليمات الخاص بـ Dell Support Utility (أداة دعم Dell) وعرض إعدادات Dell Support (دعم Dell).

للإطلاع على المزيد من المعلومات حول أداة الدعم المساعدة من Dell، انقر على علامة الاستفهام (?) أعلى شاشة **Dell™ Support** (دعم Dell).

خدمة التحديث الفني من Dell™

توفر خدمة Dell Technical Update (التحديث الفني من Dell)، إعلماً وصيفياً عن طريق البريد الإلكتروني، بتحديثات البرامج والأجهزة الخاصة بجهاز الكمبيوتر. هذه الخدمة مجانية ويمكنك تخصيصها بالنسبة للمحتوى والتنسيق وعدد مرات استلام الإعلانات.

للتسجيل في خدمة Dell Technical Update (التحديث الفني من Dell)، انتقل إلى support.dell.com/technicalupdate.

أداة الدعم المساعدة من Dell

يتم تثبيت Dell Support Utility (الأداة المساعدة لدعم Dell) على الكمبيوتر الخاص بك، وهي متاحة من رمز Dell Support، ، الموجود على شريط المهام أو من الزر **Start** (ابدأ). استخدم هذه الأداة المساعدة للدعم للحصول على المعلومات الخاصة بالدعم الذاتي وتحديثات البرامج وفحوص السلامة لنظام الكمبيوتر.

الوصول إلى الأداة المساعدة لدعم Dell

يمكنك الوصول إلى Dell Support Utility (الأداة المساعدة لدعم Dell) من رمز  الموجود على شريط المهام أو من قائمة **Start** (ابدأ).

في حالة عدم ظهور رمز Dell Support (دعم Dell) في شريط المهام:

1 انقر فوق **Start** (ابدأ) ← **All Programs** (كل البرامج) ← **Dell Support** (دعم Dell) ← **Dell Support Settings** (إعدادات دعم Dell).

2 تأكد من تحديد الخيار **Show icon on the taskbar** (عرض الرمز على شريط المهام).

ملاحظة:  إذا لم تكن Dell Support Utility (الأداة المساعدة لدعم Dell) متاحة من قائمة **Start** (ابدأ)، انتقل إلى support.dell.com وقم بتنزيل البرنامج.

تم تخصيص Dell Support Utility (أداة دعم Dell) لتناسب بيئة المعالجة بالكمبيوتر الخاصة بك.

يعمل رمز  الموجود في شريط المهام بشكل مختلف عند النقر فوقه مرة واحدة أو النقر فوقه نقراً مزدوجاً أو النقر فوقه بزر الماوس الأيمن.

يقوم Program Compatibility Wizard (معالج توافق البرامج) بتهيئة أي برنامج حتى يعمل في بيئة مماثلة لبيئات أنظمة تشغيل بخلاف Windows Vista.

- 1 انقر فوق **Start** (ابدأ)  ← **Control Panel** (لوحة التحكم) ← **Programs** (البرامج) ← **Use an older program with this version of Windows** (استخدام برنامج أقدم مع هذا الإصدار من Windows).
- 2 في شاشة welcome (الترحيب)، انقر فوق **Next** (التالي).
- 3 اتبع الإرشادات التي تظهر على الشاشة.

ظهور شاشة زرقاء ثابتة

قم بإيقاف تشغيل الكمبيوتر - إذا لم تتمكن من الحصول على استجابة بالضغط على مفتاح في لوحة المفاتيح أو تحريك المؤشر أو الماوس، فاضغط مع الاستمرار على زر التشغيل من 8 إلى 10 ثوان على الأقل حتى يتوقف الكمبيوتر عن العمل.

مشكلات أخرى في البرامج

انظر وثائق البرنامج أو اتصل بالجهة المصنعة للبرنامج، للحصول على المعلومات الخاصة باستكشاف الأخطاء وإصلاحها

- تأكد من توافق البرنامج مع نظام التشغيل المثبت على الكمبيوتر الخاص بك.
- تأكد من إيفاء الكمبيوتر الخاص بك بالحد الأدنى من متطلبات الأجهزة اللازمة لتشغيل البرنامج. انظر وثائق البرنامج للحصول على المعلومات.
- تأكد من تثبيت البرنامج وتهيئته بشكل صحيح.
- تحقق من عدم تعارض برامج تشغيل الأجهزة مع البرنامج.
- إذا لزم الأمر، قم بإلغاء تثبيت البرنامج وأعد تثبيته مرة أخرى.

قم بعمل نسخة احتياطية من الملفات على الفور

- استخدم برنامجاً للكشف عن الفيروسات لفحص القرص الصلب أو الأقراص المرنة أو الأقراص المضغوطة أو أقراص DVD.
- حفظ وإغلاق أية ملفات أو برامج مفتوحة وإيقاف تشغيل الكمبيوتر من قائمة **Start** (ابدأ)

الكمبيوتر لا يبدأ التشغيل
التأكد من اتصال كبل الطاقة بالكمبيوتر وبمأخذ التيار الكهربائي بإحكام.

توقف الكمبيوتر عن الاستجابة

⬅️ **إشعار:** قد تفقد البيانات إذا لم تتمكن من إيقاف تشغيل نظام التشغيل.

قم بإيقاف تشغيل الكمبيوتر - إذا لم تتمكن من الحصول على استجابة بالضغط على مفتاح في لوحة المفاتيح أو تحريك المؤشر أو الماوس، فاضغط مع الاستمرار على زر التشغيل من 8 إلى 10 ثوان على الأقل حتى يتوقف الكمبيوتر عن العمل.

توقف أحد البرامج عن الاستجابة

قم بإنهاء البرنامج -

- 1 اضغط <Ctrl><Shift><Esc> بشكل متزامن للوصول إلى Task Manager (مدير المهام).
- 2 انقر فوق علامة التبويب **Applications** (التطبيقات).
- 3 انقر لتحديد البرنامج الذي توقف عن الاستجابة.
- 4 انقر فوق **End Task** (إنهاء المهمة).

تعطل أحد البرامج بشكل متكرر

📎 **ملاحظة:** تشتمل العديد من البرامج على إرشادات للتنشيط في الوثائق الخاصة بها أو على قرص مرن أو قرص مضغوط أو قرص DVD.

التحقق من وثائق البرنامج - إذا لزم الأمر، قم بإلغاء تنشيط البرنامج وأعد تنصيبه مرة أخرى.

يتم تصميم أي برنامج ليتوافق مع نظام تشغيل **Microsoft® Windows®** سابق

تشغيل **Program Compatibility Wizard** (معالج توافق البرامج) -

: *Windows XP*

يقوم **Program Compatibility Wizard** (معالج توافق البرامج) بتهيئة أي برنامج حتى يعمل في بيئة مماثلة لبيئات أنظمة تشغيل بخلاف XP.

- 1 انقر فوق **Start** (ابدأ) ← **All Programs** (كل البرامج) ← **Accessories** (الملحقات) ← **Program Compatibility Wizard** (معالج توافق البرامج) ← **Next** (التالي).

2 اتبع الإرشادات التي تظهر على الشاشة.

التخلص من التداخل

تتمثل بعض الأسباب المحتملة للتداخل في:

- كبلات تمديد الطاقة ولوحة المفاتيح والماوس
- اتصال العديد من الأجهزة بنفس شريحة الطاقة
- اتصال العديد من شرائح الطاقة بنفس المأخذ الكهربائي

مشكلات الذاكرة

⚠ تنبيه: قبل الشروع في أي إجراء من الإجراءات الموضحة في هذا القسم، اتبع إرشادات الأمان التي تم شحنها مع الكمبيوتر الخاص بك.

إذا تلقيت رسالة تشير إلى وجود ذاكرة غير كافية -

- قم بحفظ وإغلاق أية ملفات مفتوحة وإنهاء أية برامج مفتوحة لا تستخدمها، وذلك لترى هل عالج هذا الإجراء المشكلة أم لا.
- انظر وثائق البرنامج لمعرفة الحد الأدنى من متطلبات الذاكرة. إذا لزم الأمر، قم بتثبيت ذاكرة إضافية (راجع دليل الخدمة على موقع support.dell.com).
- قم بإعادة تثبيت وحدات الذاكرة (انظر دليل الخدمة على support.dell.com) لضمان اتصال الكمبيوتر بالذاكرة بنجاح.
- تشغيل Dell Diagnostics (انظر "Dell Diagnostics" في الصفحة 43).

إذا واجهت أية مشاكل أخرى بالذاكرة -

- قم بإعادة تثبيت وحدات الذاكرة (انظر دليل الخدمة على support.dell.com) لضمان اتصال الكمبيوتر بالذاكرة بنجاح.
- تأكد من أنك تتابع إرشادات تثبيت الذاكرة (انظر دليل الخدمة على support.dell.com).
- تأكد من أن الذاكرة التي تستخدمها مدعومة من الكمبيوتر الخاص بك. للحصول على المزيد من المعلومات حول نوع الذاكرة المدعومة من الكمبيوتر الخاص بك، انظر "الذاكرة" في الصفحة 24.
- تشغيل Dell Diagnostics (انظر "Dell Diagnostics" في الصفحة 43).

مشكلات عدم الاستجابة والبرمجيات

⚠ تنبيه: قبل الشروع في أي إجراء من الإجراءات الموضحة في هذا القسم، اتبع إرشادات الأمان التي تم شحنها مع الكمبيوتر الخاص بك.

مشكلات الطاقة

تنبيه: قبل الشروع في أي إجراء من الإجراءات الموضحة في هذا القسم، اتبع إرشادات الأمان التي تم شحنها مع الكمبيوتر الخاص بك. 

إذا كان مصباح الطاقة مطفأ - الكمبيوتر في وضع إيقاف التشغيل أو لا يتلقى طاقة.

- أعد تثبيت كبل الطاقة في موصل الطاقة على الجانب الخلفي من الكمبيوتر والمأخذ الكهربائي.
- قم بتجاوز شرائح الطاقة وكبلات تمديد الطاقة وغيرها من أجهزة حماية الطاقة للتحقق من أن الكمبيوتر يبدأ التشغيل بشكل صحيح.
- تأكد من توصيل أي شرائح طاقة مستخدمة بمأخذ كهربائي ومن أنها قيد التشغيل.
- تأكد من عمل مأخذ التيار الكهربائي وذلك باختباره بجهاز آخر، على سبيل المثال أحد المصابيح.
- تأكد من اتصال كابل الطاقة الرئيسي وكابل اللوحة الأمامية بلوحة النظام بشكل محكم (انظر دليل الخدمة على support.dell.com).

إذا كان مصباح الطاقة يضيء باللون الأزرق والكمبيوتر لا يستجيب -

- تأكد من توصيل الشاشة وتشغيلها.
- إذا كانت الشاشة متصلة وتعمل، انظر "أكواد صوت التنبيه" في الصفحة 35.
- إذا كان مصباح الطاقة يومض باللون الأزرق - الكمبيوتر في وضع الانتظار. اضغط على أي مفتاح على لوحة المفاتيح أو قم بتحريك الماوس أو اضغط على زر الطاقة لاستئناف التشغيل العادي.
- إذا كان مصباح الطاقة يومض باللون الكهرماني - يتلقى الكمبيوتر تياراً كهربائياً، قد يكون هناك خلل في أحد الأجهزة أو قد لا يكون مثبتاً بشكل صحيح.
- قم بإزالة كافة وحدات الذاكرة ثم إعادة تثبيتها (انظر دليل الخدمة على support.dell.com).

- قم بإزالة أية بطاقات تمديد، بما في ذلك بطاقات الرسومات وإعادة تثبيتها (انظر دليل الخدمة على support.dell.com).

إذا كان مصباح الطاقة يضيء بلون كهرماني ثابت - توجد مشكلة في الطاقة، قد يكون هناك خلل في أحد الأجهزة أو قد لا يكون مثبتاً بشكل صحيح.

- تأكد من اتصال كابل طاقة المعالج بإحكام بموصل طاقة لوحة النظام (انظر دليل الخدمة على support.dell.com).
- تأكد من اتصال كابل الطاقة الرئيسي وكابل اللوحة الأمامية بموصل لوحة النظام بشكل محكم (انظر دليل الخدمة على support.dell.com).

تشغيل Dell Diagnostics من وسائط **Drivers and Utilities** (برامج التشغيل والأدوات المساعدة)

- 1 أدخل وسائط **Drivers and Utilities** (برامج التشغيل والأدوات المساعدة).
- 2 قم بإيقاف تشغيل الكمبيوتر ثم إعادة تشغيله.
عند ظهور شعار DELL اضغط على <F12> على الفور.
- 3  **ملاحظة:** إذا انتظرت طويلاً وظهر شعار نظام التشغيل، واصل الانتظار حتى ترى سطح مكتب® Microsoft Windows، ثم قم بإيقاف تشغيل الكمبيوتر وإعادة المحاولة.
- 4  **ملاحظة:** تعمل الخطوات التالية على تغيير تتابع التمهيد لمرة واحدة فقط. في المرة التالية التي تقوم فيها بتشغيل الكمبيوتر، يتم تشغيله وفقاً للأجهزة المحددة في برنامج إعداد النظام.
- 3 عند ظهور قائمة أجهزة التمهيد، قم بتمييز **CD/DVD/CD-RW** ثم اضغط على المفتاح <Enter>.
- 4 حدد خيار **Boot from CD-ROM** (التمهيد من محرك الأقراص المضغوطة) من القائمة التي تظهر واضغط على <Enter>.
- 5 اكتب الرقم 1 لبدء قائمة القرص المضغوط واضغط على المفتاح <Enter> للمتابعة.
- 6 حدد **Run the 32 Bit Dell Diagnostics** (تشغيل 32 Dell Diagnostics بت) من القائمة المرقمة. في حالة ظهور عدة إصدارات في القائمة، حدد الإصدار الذي يتناسب مع الكمبيوتر الخاص بك.
- 7 عندما تظهر القائمة الرئيسية لـ **Dell Diagnostics**، حدد الاختبار الذي تريد تشغيله واتبع الإرشادات التي تظهر على الشاشة.

حل المشكلات

- اتبع هذه التلميحات عند استكشاف أخطاء الكمبيوتر الخاص بك وإصلاحها:
- إذا قمت بإضافة جزء أو إزالته قبل ظهور المشكلة، فقم بمراجعة إجراءات التثبيت وتأكد من تثبيت هذا الجزء بشكل صحيح (انظر دليل الخدمة على support.dell.com).
 - إذا لم يعمل أحد الأجهزة، فتأكد من توصيله بشكل صحيح.
 - في حالة ظهور رسالة خطأ على الشاشة، قم بتدوين الرسالة على نحو دقيق. قد تساعد هذه الرسالة مسؤولي الدعم على تشخيص المشكلة (المشكلات) وإصلاحها.
 - في حالة ظهور رسالة خطأ في أحد البرامج، انظر وثائق هذا البرنامج.
-  **ملاحظة:** تمت كتابة الإجراءات المذكورة في هذا المستند للعرض الافتراضي في Windows، لذلك قد لا تنطبق إذا قمت بضبط كمبيوتر Dell على عرض Windows Classic (Windows الكلاسيكي).

Dell Diagnostics

⚠ تنبيه: قبل الشروع في أي إجراء من الإجراءات الموضحة في هذا القسم، اتبع إرشادات الأمان الواردة مع الكمبيوتر.

متى ينبغي استخدام Dell Diagnostics

إذا واجهت مشكلة في الكمبيوتر الخاص بك، قم بإجراء الفحوصات الموضحة في مشاكل عدم الاستجابة والبرامج (انظر "مشكلات عدم الاستجابة والبرمجيات" في الصفحة 46) وقم بتشغيل Dell Diagnostics قبل الاتصال بشركة Dell للحصول على المساعدة الفنية. يوصى بطباعة هذه الإجراءات قبل الشروع في الفحص.

← إشعار: يعمل Dell Diagnostics على أجهزة كمبيوتر Dell فقط.

📎 ملاحظة: إن وسائط *Drivers and Utilities* (برامج التشغيل والأدوات المساعدة) من Dell اختيارية، وقد لا يتم شحنها مع الكمبيوتر.

انظر دليل الخدمة على support.dell.com لعرض معلومات تهيئة الكمبيوتر الخاص بك والتأكد من أن الجهاز الذي ترغب في اختباره معروضاً في برنامج إعداد النظام ونشطاً.

بدء تشغيل Dell Diagnostics من القرص الصلب أو وسائط *Drivers and Utilities* (برامج التشغيل والأدوات المساعدة).

بدء تشغيل Dell Diagnostics من القرص الصلب

📎 ملاحظة: إذا لم يستطع الكمبيوتر الخاص بك عرض صورة الشاشة، انظر "الاتصال بشركة Dell" في الصفحة 68.

1 تأكد من توصيل الكمبيوتر بمأخذ تيار كهربائي يعمل بكفاءة.

2 قم بتشغيل (أو إعادة تشغيل) الكمبيوتر.

3 عند ظهور شعار **DELL™**، اضغط على **<F12>** على الفور. حدد **Diagnostics** (تشخيصات) من قائمة **start** (ابدأ) ثم اضغط على **<Enter>**.

📎 ملاحظة: إذا انتظرت طويلاً وظهر شعار نظام التشغيل، واصل الانتظار حتى ترى سطح مكتب **Microsoft® Windows®**، ثم قم بإيقاف تشغيل الكمبيوتر وإعادة المحاولة.

📎 ملاحظة: إذا ظهرت رسالة تعلمك بتعذر العثور على قسم أداة التشخيص، فقم بتشغيل Dell Diagnostics من وسائط *Drivers and Utilities* (برامج التشغيل والأدوات المساعدة).

4 اضغط على أي مفتاح لبدء Dell Diagnostics من قسم أداة التشخيص المساعدة على القرص الصلب واتباع الإرشادات التي تظهر على الشاشة.

SEEK ERROR (خطأ في البحث) - لم يتمكن نظام التشغيل من العثور على مسار محدد على محرك القرص الصلب.

SHUTDOWN FAILURE (فشل في إيقاف التشغيل) - ربما يوجد قصور في رقاقة من الرقائق المثبتة على لوحة النظام. قم بإجراء اختبارات System Set (إعداد النظام) في Dell Diagnostics (انظر "Dell Diagnostics" في الصفحة 43).

TIME-OF-DAY CLOCK LOST POWER (ساعة تحديد الوقت فقدت الطاقة) - إعدادات تهيئة النظام تالفة. قم بتوصيل الكمبيوتر الخاص بك بمأخذ تيار كهربائي لشحن البطارية. إذا استمرت المشكلة، حاول استعادة البيانات عن طريق الدخول إلى برنامج إعداد النظام ثم الخروج منه على الفور (انظر دليل الصيانة على support.dell.com). إذا عادت الرسالة للظهور، اتصل بشركة Dell (انظر "الاتصال بشركة Dell" في الصفحة 68).

TIME-OF-DAY CLOCK STOPPED (توقف ساعة تحديد الوقت) - ربما تحتاج البطارية الاحتياطية، التي تدعم إعدادات تهيئة النظام إلى إعادة الشحن. قم بتوصيل الكمبيوتر الخاص بك بمأخذ تيار كهربائي لشحن البطارية. إذا استمرت المشكلة في الظهور، اتصل بشركة Dell (انظر "الاتصال بشركة Dell" في الصفحة 68).

TIME-OF-DAY NOT SET-PLEASE RUN THE SYSTEM SETUP PROGRAM (لم يتم ضبط الوقت، رجاء تشغيل برنامج إعداد النظام) - لا يتوافق الوقت أو التاريخ المخزن في برنامج إعداد النظام مع ساعة النظام. قم بتصحيح الإعدادات الخاصة بخيارات **Date** (التاريخ) و **Time** (الوقت). انظر دليل الصيانة على support.dell.com للمزيد من المعلومات.

TIMER CHIP COUNTER 2 FAILED (فشل عداد رقاقة المؤقت 2) - ربما يوجد قصور في رقاقة من الرقائق المثبتة على لوحة النظام. قم بإجراء اختبارات System Set (إعداد النظام) في Dell Diagnostics (انظر "Dell Diagnostics" في الصفحة 43).

UNEXPECTED INTERRUPT IN PROTECTED MODE (حدثت مقاطعة غير متوقعة في الوضع المحمي) - ربما يوجد قصور في وحدة التحكم في لوحة المفاتيح، أو احتمال وجود وحدة ذاكرة غير ثابتة. قم بإجراء اختبارات System Memory (ذاكرة النظام) واختبار Keyboard Controller (وحدة التحكم في لوحة المفاتيح) في Dell Diagnostics (انظر "Dell Diagnostics" في الصفحة 43).

x:\ IS NOT ACCESSIBLE. THE DEVICE IS NOT READY (x:\ غير قابل للوصول إليه. الجهاز غير جاهز) - أدخل قرصاً في المحرك وأعد المحاولة.

WARNING: BATTERY IS CRITICALLY LOW (تحذير: طاقة البطارية منخفضة للغاية) - أوشك شحن البطارية على النفاد. استبدل البطارية أو قم بتوصيل الكمبيوتر بمأخذ تيار كهربائي؛ أو، قم بتشغيل وضع الإسبات أو إيقاف تشغيل الكمبيوتر.

NOT ENOUGH MEMORY OR RESOURCES. EXIT SOME PROGRAMS AND TRY AGAIN (قم بإنهاء بعض البرامج والمحاولة مرة أخرى) - لقد قمت بتشغيل الكثير من البرامج في آن واحد. قم بإغلاق جميع الإطارات وافتح البرنامج الذي ترغب في استخدامه.

OPERATING SYSTEM NOT FOUND (لم يتم العثور على نظام تشغيل) - أعد تثبيت محرك القرص الصلب (انظر دليل الخدمة الخاص بك على support.dell.com). إذا استمرت المشكلة، اتصل بشركة Dell (انظر الاتصال بشركة Dell) (انظر "Dell Diagnostics" في الصفحة 43).

OPTIONAL ROM BAD CHECKSUM (مجموع اختباري غير صحيح لذاكرة ROM) (القراءة فقط الاختيارية) - فشل في ذاكرة ROM (القراءة فقط) الاختيارية. اتصل بشركة Dell (انظر "Dell Diagnostics" في الصفحة 43).

A REQUIRED .DLL FILE WAS NOT FOUND (لم يتم العثور على ملف DLL المطلوب) - فقد البرنامج الذي تحاول فتحه أحد الملفات الضرورية. قم بإزالة البرنامج ثم إعادة تثبيته.

: Windows XP

1 انقر فوق **Start** (ابدأ) ← **Control Panel** (لوحة التحكم) ← **Add or Remove Programs** (إضافة أو إزالة البرامج) ← **Programs and Features** (البرامج والميزات).

2 حدد البرنامج الذي تريد إزالته.

3 انقر فوق **Uninstall** (إلغاء التثبيت).

4 انظر وثائق البرنامج للحصول على إرشادات التثبيت.

: Windows Vista

1 انقر فوق الزر **Start** (ابدأ) في نظام التشغيل **Windows Vista** ← **Control Panel** (لوحة التحكم) ← **Programs** (البرامج) ← **Programs and Features** (البرامج والميزات).

2 حدد البرنامج الذي تريد إزالته.

3 انقر فوق **Uninstall** (إلغاء التثبيت).

4 انظر وثائق البرنامج للحصول على إرشادات التثبيت.

SECTOR NOT FOUND (لم يتم العثور على قطاع) - تعذر على نظام التشغيل تحديد موقع قطاع على القرص الصلب. وقد يكون لديك قطاع به خلل أو نظام FAT تالف على القرص الصلب. قم بتشغيل أداة فحص الخطأ من Windows لفحص بنية الملف الموجود على محرك القرص الصلب. انظر **Windows Help and Support** (التعليمات والدعم بنظام Windows) للحصول على الإرشادات (انقر فوق **Start** (ابدأ) ← **Help and Support** (التعليمات والدعم)). إذا كان هناك عددًا كبيرًا من القطاعات التالفة، فقم بعمل نسخة احتياطية من البيانات (إن أمكن)، ثم أعد تهيئة محرك القرص الصلب.

LICENSED CONTENT IS NOT ACCESSIBLE IN MEDIA DIRECT (لا يمكن الوصول للمحتوى المرخص في MediaDirect) - لم يتمكن Dell™ MediaDirect™ من التحقق من قيود إدارة الحقوق الرقمية (DRM) على الملف، لذا لا يمكن تشغيل الملف.

MEMORY DATA LINE FAILURE AT ADDRESS, READ VALUE EXPECTING VALUE (فشل خط بيانات الذاكرة عند العنوان وقيمة توقع قيمة القراءة) - قد تكون وحدة الذاكرة تالفة أو غير مثبتة بشكل صحيح. أعد تثبيت وحدات الذاكرة، وإذا لزم الأمر، استبدلها. راجع Service Manual (دليل الخدمة) على موقع support.dell.com. للمزيد من المعلومات.

MEMORY ALLOCATION ERROR (خطأ في تخصيص الذاكرة) - البرنامج الذي تحاول تشغيله يتعارض مع نظام التشغيل أو مع برنامج آخر أو مع أداة مساعدة أخرى. قم بإيقاف تشغيل الكمبيوتر، وانتظر 30 ثانية، ثم أعد تشغيله. حاول تشغيل البرنامج مرة أخرى. إذا استمرت رسالة الخطأ في الظهور، انظر وثائق البرنامج.

MEMORY DATA LINE FAILURE AT ADDRESS, READ VALUE EXPECTING VALUE (فشل خط بيانات الذاكرة عند العنوان، وقيمة القراءة تنتظر القيمة) - قد تكون وحدة الذاكرة تالفة أو غير مثبتة بشكل صحيح. أعد تثبيت وحدات الذاكرة، وإذا لزم الأمر، استبدلها. راجع Service Manual (دليل الخدمة) على موقع support.dell.com. للمزيد من المعلومات.

MEMORY DOUBLE WORD LOGIC FAILURE AT ADDRESS, READ VALUE EXPECTING VALUE (فشل منطق كلمات الذاكرة المزدوج عند العنوان وقيمة توقع قيمة القراءة) - قد تكون وحدة الذاكرة تالفة أو غير مثبتة بشكل صحيح. أعد تثبيت وحدات الذاكرة، وإذا لزم الأمر، استبدلها. راجع Service Manual (دليل الخدمة) على موقع support.dell.com. للمزيد من المعلومات.

MEMORY ODD/EVEN LOGIC FAILURE AT ADDRESS, READ VALUE EXPECTING VALUE (فشل المنطق العابر/المنتظم للذاكرة عند العنوان وقيمة توقع قيمة القراءة) - قد تكون وحدة الذاكرة تالفة أو غير مثبتة بشكل صحيح. أعد تثبيت وحدات الذاكرة، وإذا لزم الأمر، استبدلها. راجع Service Manual (دليل الخدمة) على موقع support.dell.com. للمزيد من المعلومات.

MEMORY WRITE/READ FAILURE AT ADDRESS, READ VALUE EXPECTING VALUE (فشل قراءة/كتابة الذاكرة عند العنوان وقيمة القراءة تنتظر القيمة) - قد تكون وحدة الذاكرة تالفة أو غير مثبتة بشكل صحيح. أعد تثبيت وحدات الذاكرة، وإذا لزم الأمر، استبدلها. راجع Service Manual (دليل الخدمة) على موقع support.dell.com. للمزيد من المعلومات.

No BOOT DEVICE AVAILABLE (لا يوجد جهاز تمهيد متاح) - لم يتمكن الكمبيوتر من العثور على محرك القرص الصلب. إذا كان محرك القرص الصلب هو جهاز التمهيد الخاص بك، فتأكد من تركيب المحرك وتثبيته بشكل صحيح وتقسيمه كجهاز تمهيد.

No BOOT SECTOR ON HARD DRIVE (لا يوجد قطاع تمهيد في القرص الصلب) - قد يكون نظام التشغيل تالفاً. اتصل بـ Dell (انظر "الاتصال بشركة Dell" في الصفحة 68).

No TIMER TICK INTERRUPT (عدم وجود توقف لمؤشر الوقت) - ربما يوجد قصور في رقاقة من الرقائق المثبتة على لوحة النظام. قم بإجراء اختبارات System Set (إعداد النظام) في Dell Diagnostics (انظر "Dell Diagnostics" في الصفحة 43).

HARD-DISK DRIVE FAILURE (خلل في محرك القرص الصلب) - لا يستجيب القرص الصلب للأوامر الصادرة من الكمبيوتر. أغلق الكمبيوتر وقم بإزالة القرص الصلب (انظر دليل الصيانة على support.dell.com) وابدأ تشغيل الكمبيوتر من CD. ثم قم بإيقاف تشغيل الكمبيوتر، وأعد تثبيت محرك القرص الصلب، ثم أعد تشغيل الكمبيوتر. إذا استمرت المشكلة في الظهور، جرّب محركاً آخر. قم بإجراء اختبارات Hard-Disk Drive (محرك القرص الصلب) في Dell Diagnostics (انظر "Dell Diagnostics" في الصفحة 43).

HARD-DISK DRIVE READ FAILURE (فشل في قراءة محرك القرص الصلب) - قد يكون محرك القرص الصلب تالفاً. أغلق الكمبيوتر وقم بإزالة القرص الصلب (انظر دليل الصيانة على support.dell.com) وابدأ تشغيل الكمبيوتر من CD. ثم قم بإيقاف تشغيل الكمبيوتر، وأعد تثبيت محرك القرص الصلب، ثم أعد تشغيل الكمبيوتر. إذا استمرت المشكلة في الظهور، جرّب محركاً آخر. قم بإجراء اختبارات Hard-Disk Drive (محرك القرص الصلب) في Dell Diagnostics (انظر "Dell Diagnostics" في الصفحة 43).

INSERT BOOTABLE MEDIA (أدخل وسائط قابلة للتمهيد) - يحاول نظام التشغيل التمهيد من وسائط غير قابلة للتمهيد مثل قرص مرن أو مضغوط. أدخل وسائط قابلة للتمهيد.

INVALID CONFIGURATION INFORMATION-PLEASE RUN SYSTEM SETUP Program (معلومات تهيئة غير صالحة -يرجى تشغيل برنامج إعداد النظام) - معلومات تهيئة النظام لا تطابق تهيئة الأجهزة. غالباً ما تظهر هذه الرسالة بعد تركيب وحدة ذاكرة. قم بتصحيح الخيارات المناسبة في برنامج إعداد النظام. راجع Service Manual (دليل الخدمة) على موقع support.dell.com للمزيد من المعلومات.

KEYBOARD CLOCK LINE FAILURE (فشل في خط ساعة لوحة المفاتيح) - بالنسبة للوحات المفاتيح الخارجية، تحقق من توصيل الكابل. قم بإجراء اختبار Keyboard Controller (وحدة التحكم في لوحة المفاتيح) في Dell Diagnostics (انظر "Dell Diagnostics" في الصفحة 43).

KEYBOARD CONTROLLER FAILURE (خلل في وحدة التحكم في لوحة المفاتيح) - بالنسبة للوحات المفاتيح الخارجية، تحقق من توصيل الكابل. أعد تشغيل الكمبيوتر، وتجنب ملامسة لوحة المفاتيح أو الماوس أثناء التمهيد. قم بإجراء اختبار Keyboard Controller (وحدة التحكم في لوحة المفاتيح) في Dell Diagnostics (انظر "Dell Diagnostics" في الصفحة 43).

KEYBOARD DATA LINE FAILURE (فشل في خط بيانات لوحة المفاتيح) - بالنسبة للوحات المفاتيح الخارجية، تحقق من توصيل الكابل. قم بإجراء اختبار Keyboard Controller (وحدة التحكم في لوحة المفاتيح) في Dell Diagnostics (انظر "Dell Diagnostics" في الصفحة 43).

KEYBOARD STUCK KEY FAILURE (فشل في التصاق مفاتيح لوحة المفاتيح) - بالنسبة للوحات المفاتيح الخارجية أو لوحات المفاتيح الرقمية الخارجية، قم بفحص توصيل الكابلات. أعد تشغيل الكمبيوتر وتجنب ملامسة لوحة المفاتيح أو المفاتيح أثناء التمهيد. قم بإجراء اختبار Stuck Key (التصاق المفاتيح) في Dell Diagnostics (انظر "Dell Diagnostics" في الصفحة 43).

DRIVE NOT READY (المحرك غير جاهز) - يتطلب التشغيل وجود قرص صلب في حاوية قبل أن يتمكن من المتابعة. قم بتركيب محرك قرص صلب في حاوية محرك القرص الصلب. انظر دليل الصيانة على support.dell.com للمزيد من المعلومات.

ERROR READING PCMCIA CARD (خطأ في قراءة بطاقة PCMCIA) - لا يستطيع الكمبيوتر التعرف على بطاقة ExpressCard. أعد تثبيت البطاقة أو حاول تثبيت بطاقة أخرى. انظر دليل الصيانة على support.dell.com للمزيد من المعلومات.

EXTENDED MEMORY SIZE HAS CHANGED (تم تغيير حجم الذاكرة الممتدة) - حجم الذاكرة المسجل في NVRAM (ذاكرة الوصول العشوائي الثابتة) لا يطابق الذاكرة المثبتة في الكمبيوتر. أعد تشغيل الكمبيوتر. إذا ظهر الخطأ مرة أخرى، اتصل بشركة Dell (انظر "الاتصال بشركة Dell" في الصفحة 68).

THE FILE BEING COPIED IS TOO LARGE FOR THE DESTINATION DRIVE (الملف قيد النسخ كبير الحجم بالنسبة للمحرك المقصود) - الملف الذي تحاول نسخه أكبر من أن يسعه القرص، أو أن القرص ممتلئ. حاول نسخ الملف إلى قرص مختلف أو استخدم قرصاً ذا سعة أكبر.

A FILENAME CANNOT CONTAIN ANY OF THE FOLLOWING CHARACTERS <> " ? * : / \ | (اسم الملف لا يمكن أن يتضمن أيًا من هذه الأحرف: / \ | : * ? " < >) - لا تستخدم هذه الأحرف في أسماء الملفات.

GATE A20 FAILURE (خلل في Gate A20) - ربما تكون هناك وحدة ذاكرة غير ثابتة. أعد تثبيت وحدات الذاكرة، وإذا لزم الأمر، استبدلها. انظر دليل الصيانة على support.dell.com للمزيد من المعلومات.

GENERAL FAILURE (خلل عام) - لا يمكن لنظام التشغيل تنفيذ الأمر. عادة ما تظهر معلومات محددة بعد هذه الرسالة على سبيل المثال، Printer out of paper (الطابعة خالية من الورق). اتخذ الإجراء المناسب.

HARD-DISK DRIVE CONFIGURATION ERROR (خطأ في تهيئة محرك القرص الصلب) - لا يمكن للكمبيوتر التعرف على نوع محرك الأقراص. قم بإيقاف تشغيل الكمبيوتر وإزالة محرك الأقراص الصلبة (انظر دليل الخدمة الخاص بك على support.dell.com), وقم بتمهيد الكمبيوتر من قرص مضغوط. ثم قم بإيقاف تشغيل الكمبيوتر، وأعد تثبيت محرك القرص الصلب، ثم أعد تشغيل الكمبيوتر. قم بإجراء اختبارات Hard-Disk Drive (محرك القرص الصلب) في Dell Diagnostics (انظر "Dell Diagnostics" في الصفحة 43).

HARD-DISK DRIVE CONTROLLER FAILURE 0 (فشل وحدة التحكم في محرك القرص الصلب 0) - لا يستجيب القرص الصلب للأوامر الصادرة من الكمبيوتر. أوقف تشغيل الكمبيوتر وألغ محرك الأقراص الصلبة (انظر دليل الخدمة الخاص بك على موقع support.dell.com), وقم بتمهيد الكمبيوتر من أحد الأقراص المضغوطة. ثم قم بإيقاف تشغيل الكمبيوتر، وأعد تثبيت محرك القرص الصلب، ثم أعد تشغيل الكمبيوتر. إذا استمرت المشكلة في الظهور، جرب محركاً آخر. قم بإجراء اختبارات Hard-Disk Drive (محرك القرص الصلب) في Dell Diagnostics (انظر "Dell Diagnostics" في الصفحة 43).

الكود (إشارات صوتية قصيرة متكررة)	الوصف	الحل المقترح
6	فشل اختبار BIOS للفيديو	اتصل بشركة Dell.
7	فشل اختبار ذاكرة كاش لوحدة المعالجة المركزية	اتصل بشركة Dell.

رسائل الخطأ

⚠ تنبيه: قبل الشروع في أي إجراء من الإجراءات الموضحة في هذا القسم، اتبع إرشادات الأمان الواردة مع الكمبيوتر.

إذا لم تكن الرسالة مدرجة في القائمة، انظر الوثائق الخاصة بنظام التشغيل أو البرنامج الذي كان قيد التشغيل عند ظهور الرسالة.

AUXILIARY DEVICE FAILURE (فشل الجهاز المساعد) - احتمال وجود خطأ بلوحة اللمس أو الماوس الخارجي. بالنسبة للماوس الخارجي، تحقق من توصيل الكبل. قم بتمكين خيار **Pointing Device** (جهاز التأسيس) في برنامج إعداد النظام. انظر *Service Manual* (دليل الخدمة) على support.dell.com للمزيد من المعلومات. إذا استمرت المشكلة، اتصل بشركة Dell (انظر الاتصال بشركة Dell) (انظر "الاتصال بشركة Dell" في الصفحة 68)

BAD COMMAND OR FILE NAME (أمر خطأ أو اسم ملف خاطئ) - تأكد من كتابة الأمر بشكل صحيح ووضع المسافات في أماكنها الصحيحة واستخدم اسم مسار صحيح.

CACHE DISABLED DUE TO FAILURE (تعطيل ذاكرة الكاش بسبب خلل) - فشل بذاكرة الكاش الرئيسية الداخلية بمعالج البيانات الصغير. اتصل بـ Dell انظر "الاتصال بشركة Dell" في الصفحة 68).

CD DRIVE CONTROLLER FAILURE (فشل وحدة التحكم في محرك الأقراص المضغوطة) - لا يستجيب محرك الأقراص المضغوطة للأوامر الصادرة من الكمبيوتر.

DATA ERROR (خطأ في البيانات) - تعذر على القرص الصلب قراءة البيانات.

DECREASING AVAILABLE MEMORY (انخفاض حجم الذاكرة المتاحة) - قد يكون هناك خلل بوحدة أو أكثر من وحدات الذاكرة أو أنها غير مثبتة بشكل صحيح. أعد تثبيت وحدات الذاكرة، وإذا لزم الأمر، استبدلها. انظر دليل الصيانة على support.dell.com للمزيد من المعلومات.

DISK C: FAILED INITIALIZATION (القرص C: فشل التهيئة) - فشل محرك القرص الصلب في التهيئة. قم بإجراء اختبارات القرص الصلب في Dell Diagnostics (انظر "Diagnostics" في الصفحة 43).

إذا أصدر الكمبيوتر إشارات صوتية أثناء بدء التشغيل:

1 قم بتدوين كود الإشارة الصوتية.

2 قم بتشغيل برنامج Dell Diagnostics لتحديد السبب الأكثر صحة (انظر "Dell Diagnostics" في الصفحة 43).

الكود (إشارات صوتية قصيرة متكررة)	الوصف	الحل المقترح
1	خطأ في المجموع الاختباري لـ BIOS. خلل محتمل في اللوحة الأم.	اتصل بشركة Dell.
2	لم يتم اكتشاف أي وحدات ذاكرة.	1 إذا كانت لديك وحدات ذاكرة أو أكثر مثبتين فقم بإزالة الوحدات وإعادة تثبيت وحدة واحدة (انظر دليل الخدمة على support.dell.com)، ثم أعد تشغيل الكمبيوتر. إذا بدأ الكمبيوتر في العمل بشكل عادي، فأعد تركيب وحدة إضافية. تابع العمل حتى يتم تعريف الوحدة التي تشتمل على الخلل أو إعادة تثبيت كافة الوحدات بدون أخطاء. 2 إذا كان ذلك متاحاً، قم بتثبيت ذاكرة جيدة من نفس النوع في الكمبيوتر انظر دليل الخدمة على support.dell.com .
3	خلل محتمل في لوحة النظام	3 إذا استمرت المشكلة في الظهور، اتصل بشركة Dell.
4	فشل قراءة/كتابة ذاكرة الوصول العشوائي	1 تأكد من عدم وجود أية متطلبات تركيب خاصة بوحدة الذاكرة/موصل الذاكرة (انظر دليل الخدمة على support.dell.com). 2 تحقق من أن وحدات الذاكرة التي تقوم بتثبيتها متوافقة مع جهاز الكمبيوتر (انظر دليل الخدمة على support.dell.com).
5	خلل في ساعة الزمن الحقيقي. خلل محتمل في البطارية أو اللوحة الأم.	3 إذا استمرت المشكلة في الظهور، اتصل بشركة Dell 1 قم باستبدال البطارية (انظر دليل الخدمة على support.dell.com). 2 إذا استمرت المشكلة في الظهور، اتصل بشركة Dell.

4

استكشاف الأخطاء وإصلاحها

⚠️ تنبيه: للحماية من احتمال حدوث صدمة كهربائية أو التمزق بسبب تحريك ريش مروحة أو الإصابات الأخرى المتوقعة، قم دائماً بفصل الكمبيوتر عن المأخذ الكهربائي قبل فتح الغطاء.

⚠️ تنبيه: قبل الشروع في أي إجراء من الإجراءات الموضحة في هذا القسم، اتبع إرشادات الأمان الواردة مع الكمبيوتر.

الأدوات

مصباح الطاقة

يضيء مصباح زر الطاقة ذو اللونين والموجود في مقدمة الكمبيوتر ويومض أو يظل مصمماً للإشارة إلى حالات مختلفة:

- إذا كان مصباح الطاقة مطفأً، فهذا يعني أن الكمبيوتر في وضع إيقاف التشغيل أو لا يتلقى طاقة.
- إذا كان مصباح الطاقة يضيء بلون أزرق ثابت و الكمبيوتر لا يستجيب فتأكد من توصيل الشاشة وتشغيلها.
- إذا كان مصباح الطاقة يومض باللون الأزرق، فذلك يعني أن الكمبيوتر في وضع الانتظار. اضغط على أي مفتاح على لوحة المفاتيح أو قم بتحريك الماوس أو اضغط على زر الطاقة لاستئناف التشغيل العادي. إذا كان مصباح الطاقة يومض باللون الأصفر فإن الكمبيوتر يتلقى طاقة كهربائية وهناك جهاز لا يعمل أو مثبت بطريقة غير صحيحة مثل وحدة ذاكرة أو بطاقة رسومات.
- إذا كان مصباح الطاقة يضيء بلون كهربائي ثابت فقد يكون هناك مشكلة في الطاقة أو خلل في جهاز داخلي.

أكواد صوت التنبيه

قد يصدر الكمبيوتر سلسلة من أصوات التنبيه أثناء بدء التشغيل إذا تعذر على الشاشة عرض الأخطاء أو المشكلات. ويتم تحديد المشكلات من خلال هذه السلسلة من الأصوات التي تسمى أكواد الإشارة الصوتية. ويتألف كود الإشارة الصوتية المحتمل صدوره من ثلاثة إشارات صوتية قصيرة ومتكررة. ويخبرك هذا الكود بأن الكمبيوتر قد واجه عطلاً محتملاً في اللوحة الأم.

المواصفات البنينية (تابع)

أقصى حد للاهتزاز (باستخدام طيف الاهتزاز العشوائي الذي يحاكي بيئة المستخدم):

0.66 GRMS

تشغيل

1.3 GRMS

أثناء التخزين

الحد الأقصى للاصطدام (يُقاس ومحرك القرص الصلب في وضع التشغيل ودون الوصول إلى حالة البيانات وبذبذبة نصف جيبية زمنها 2 مللي ثانية للتشغيل. ويُقاس أيضاً ومحرك القرص الصلب في وضع الارتكاز العمودي وبذبذبة نصف جيبية زمنها 2 مللي ثانية للتخزين):

142 جيجا

تشغيل

163 جيجا

أثناء التخزين

الكاميرا (اختيارية)

1.3 ميغابكسل

دقة وضوح ثابتة

الخصائص الفيزيائية (تابع)

العرض	Vostro 1310 • 317 مم (12.480 بوصة)
	Vostro 1510 • 357 مم (14.055 بوصة)
	Vostro 1710 • 393 مم (15.472 بوصة)
العمق	Vostro 1310 • 243.2 مم (9.575 بوصة)
	Vostro 1510 • 258 مم (10.157 بوصة)
	Vostro 1710 • 286 مم (11.26 بوصة)
الوزن	Vostro 1310 • بحد أدنى 2.1 كجم (4.630 رطل) مع بطارية ذات 4 خلايا
	Vostro 1510 • الحد الأدنى 2.8 كجم (6.173 رطل) مع بطارية 6 خلايا
	Vostro 1710 • الحد الأدنى 3.41 كجم (7.51 رطل) مع بطارية 8 خلايا

المواصفات البيئية

نطاق درجة الحرارة:	تشغيل
من صفر إلى 35 درجة مئوية (32 إلى 95 درجة فهرنهايت)	أثناء التخزين
من 40- إلى 65 درجة مئوية (40- إلى 149 درجة فهرنهايت)	الرطوبة النسبية (الحد الأقصى):
من 10% إلى 90% (بدون تكاثف)	تشغيل
من 5% إلى 95% (بدون تكاثف)	أثناء التخزين

محول التيار المتردد (تابع)

تيار الإخراج (65 وات)	4.34 أمبير (الحد الأقصى عند ذبذبة 4 ثوان)
	3.34 أمبير (مستمر)
تيار الإخراج (90 وات)	5.62 أمبير (الحد الأقصى عند ذبذبة 4 ثوان)
	4.62 أمبير (مستمر)

ملاحظة: في الكمبيوتر Vostro 1710 الذي لديه تهيئة فيديو منفصلة، يجب أن تستخدم محول التيار المستمر بقدر 90 وات القادم مع الكمبيوتر. يمنع استخدام محول التيار المتردد غير الصحيح الداء الأمثل للنظام ويطلق إنذار BIOS

الجهد الكهربائي المقدر للإخراج (65 تاو و 90 تاو) 19.5 VDC

الأبعاد (65 وات):

الارتفاع	27.8–28.6 مم (1.10–1.12 بوصة)
العرض	57.9 مم (2.28 بوصة)
العمق	137.2 مم (5.40 بوصة)

الأبعاد (90 وات):

الارتفاع	33.8–34.6 مم (1.34–1.36 بوصة)
العرض	60.9 مم (2.39 بوصة)
العمق	153.4 مم (6.04 بوصة)

الوزن (مع الكابلات)

نطاق درجة الحرارة: من صفر إلى 35 درجة مئوية (32 إلى 95 درجة فهرنهايت)

الخصائص الفيزيائية

الارتفاع :Vostro 1310

• 23.8–37.2 مم (0.937–1.465 بوصة)

:Vostro 1510

• 26.2–38 مم (1.031–1.496 بوصة)

:Vostro 1710

• 29–40.5 مم (1.142–1.594 بوصة)

البطارية (تابع)

الأبعاد:

العمق

4 خلايا و 6 خلايا و 8 خلايا:

• 50.3 مم (1.980 بوصة)

9 خلايا:

• 72 مم (2.835 بوصة)

Vostro 1310:

الارتفاع

• 4 خلايا و 6 خلايا: 19.9 مم (0.783 بوصة)

• 9 خلايا: 20.7 مم (0.815 بوصة)

Vostro 1510:

• 6 خلايا: 19.9 مم (0.783 بوصة)

• 9 خلايا: 20.7 مم (0.815 بوصة)

Vostro 1710

• 6 خلايا و 8 خلايا: 20.2 مم (0.795 بوصة)

Vostro 1310 و Vostro 1510:

العرض

• 4 خلايا و 6 خلايا: 205 مم (8.071 بوصة)

• 9 خلايا: 221.9 مم (8.736 بوصة)

Vostro 1710

• 6 خلايا و 8 خلايا: 271 مم (10.67 بوصة)

14.8 فولت (4 خلية)

الجهد الكهربائي

11.1 فولت (6 خلايا و 9 خلايا)

زمن التشغيل

تتفاوت فترة تشغيل البطارية وفقاً لظروف التشغيل ويمكن أن تتخفف بصورة كبيرة نتيجة لبعض ظروف الاستهلاك العالي للطاقة (انظر "مشكلات الطاقة" في الصفحة 45).

محول التيار المتردد

264–90 فولت تيار متردد (65 وات و 90 وات)

جهد الإدخال

1.5 أمبير (65 وات و 90 وات)

تيار الإدخال (الحد الأقصى)

63–47 هرتز (65 وات و 90 وات)

تردد الإدخال

لوحة اللمس	
240 حرف في البوصة	دقة موضع X/Y (وضع جدول رسومات) الحجم: العرض
Vostro 1310:	
• 63 مم (2.480 بوصة)	
Vostro 1510 و 1710:	
• 73.7 مم (2.902 بوصة)	
Vostro 1310:	الارتفاع
• 37 مم (1.457 بوصة)	
Vostro 1510 و 1710:	
• 43.1 مم (1.697 بوصة)	

البطارية	
Vostro 1310:	النوع
• بطارية أيون الليثيوم "الذكية" 4 خلايا	
• بطارية 6 خلايا من الليثيوم أيون أو بطارية بوليمر ليثيوم ذكية	
• بطارية أيون الليثيوم "الذكية" 9 خلايا	
Vostro 1510:	
• بطارية 6 خلايا من الليثيوم أيون أو بطارية بوليمر ليثيوم ذكية	
• بطارية أيون الليثيوم "الذكية" 9 خلايا	
Vostro 1710:	
• بطارية أيون الليثيوم "الذكية" 6 خلايا	
• بطارية أيون الليثيوم "الذكية" ذات 8 خلايا	

شاشة العرض (تابع)

(Vostro 1510 و 1710) 1440 x 900	WXGA+ مضاد للوهج
(Vostro 1510 و 1710) 1440 x 900	TrueLife+ مزود بـ WXGA
1680 x 1050 (Vostro 1510)	TrueLife مع WSXGA
(Vostro 1510 و 1710) 1920 x 1200	TrueLife مع WUXGA
60 هرتز	معدل التحديث
°0 (مغلق) حتى 160°	زاوية التشغيل
± 40° (WXGA)	زاوية عرض أفقية
± 40° (WXGA) يحتوي على TrueLife	
يمكن التحكم في السطوع من خلال اختصارات لوحة المفاتيح.	عناصر التحكم

لوحة المفاتيح

Vostro 1510 و Vostro 1310:	عدد المفاتيح
• 84 (الولايات المتحدة/كندا)؛ 85 (أوروبا)؛ 88 (اليابان)	
Vostro 1710:	
• 105 (الولايات المتحدة/الصيني)؛ 106 (أوروبا/البرازيل)؛ 109 (اليابان)	
QWERTY/AZERTY/Kanji	التخطيط
كامل الحجم	الحجم:
Vostro 1510 و Vostro 1310:	قياسي
• 283.1 مم x 118.9 مم x 5.2 مم (11.146 بوصة) x 4.681 x 0.205	الحد الأقصى
Vostro 1710:	
• 259.4 مم x 118.9 مم x 5.2 مم (10.177 بوصة) x 4.681 x 0.205	

شاشة العرض

- WXGA ضد الوهج (Vostro 1310 و1510) (نظام مصفوفة الألوان النشطة TFT)
- WXGA TrueLife (Vostro 1310)
- WXGA+ ضد الوهج (Vostro 1510 و1710)
- (WXGA+ TrueLife (Vostro 1510
- WUXGA TrueLife (Vostro 1510 و1710)

الأبعاد:

الارتفاع

:Vostro 1310

- 178.8 مم (7.03 بوصة)

:Vostro 1510

- 208.9 مم (8.224 بوصة)

:Vostro 1710

- 245.0 مم (9.64 بوصة)

:Vostro 1310

العرض

- 286 مم (11.26 بوصة)

:Vostro 1510

- 333.1 مم (13.114 بوصة)

:Vostro 1710

- 383.0 مم (15.0 بوصة)

:Vostro 1310

القطر

- 339.5 مم (13.366 بوصة)

:Vostro 1510

- 393.2 مم (15.48 بوصة)

:Vostro 1710

- 431.71 مم (17.0 بوصة)

الحد الأقصى لدقة الوضوح:

WXGA

WXGA مضاد للوهج

WXGA يحتوي على TrueLife

1280 x 800 (Vostro 1310 و1510)

1280 x 800 (Vostro 1510 و1710)

1280 x 800 (Vostro 1310 و1510)

الفيديو (تابع)

وحدة تحكم في الفيديو	Vostro 1310 و 1510 منفصلة: • NVIDIA GeForce 8400M GS 64 بت Vostro 1710 منفصل: • NVIDIA GeForce 8600M GS 128 بت ذاكرة الفيديو
	Vostro 1310 و 1510 و 1710 المتكامل: • ما يصل إلى 256 ميغا بايت من الذاكرة المشتركة Vostro 1310 منفصل: • 128 ميغا بايت Vostro 1510 منفصل: • 256 ميغا بايت Vostro 1710 منفصل: • 256 ميغا بايت LVDS
واجهة شاشة LCD	

الصوت

نوع الصوت	high-definition audio (HDA)
Audio codec	Realtek ALC268
تحويل استريو	24 بت (تناظري إلى رقمي ورقمي إلى تناظري)
الوصلات البينية:	
داخلية	Azalia
خارجية	موصل الميكروفون، وموصل سماعات الرأس/ مكبرات الصوت الاستريو
مكبر الصوت	Vostro 1310: • سماعة 4 أوم Vostro 1510 و 1710: • مكبرا صوت 4 أوم 2 وات
مضخم مكبر صوت داخلي	قوائم البرنامج، التحكمات في الوسائط
عناصر التحكم في الصوت	

المنافذ والموصلات	
<p>موصل الميكروفون وموصل سماعات الرأس/مكبرات الصوت الاستريو</p> <p>موصل ذو 4 سنون</p> <p>Vostro 1310 و 1510 و 1710:</p> <ul style="list-style-type: none"> • فتحة بطاقة Mini-Card واحدة • فتحة بطاقة صغيرة واحدة مخصصة للشبكة اللاسلكية محلية النطاق • بطاقة تابعة واحدة من النوع USB مع تقنية بلوتوث لاسلكية (Dell™ Wireless 360) 	<p>الصوت</p> <p>IEEE 1394a</p> <p>دعم بطاقة Mini-Card (فتحات تمديد داخلية)</p>
<p>منفذ RJ-45</p> <p>Vostro 1310 و 1510:</p> <ul style="list-style-type: none"> • أربعة منافذ USB <p>Vostro 1710:</p> <ul style="list-style-type: none"> • ستة منافذ USB <p>فتحة توصيل فيديو VGA ذات 15 سن</p>	<p>محول الشبكة</p> <p>USB</p>
الاتصالات	
<p>يدعم مودم USB الخارجي</p> <p>Vostro 1310 و 1510 و 1710:</p> <ul style="list-style-type: none"> • شبكة محلية Ethernet 10/100/1000 على لوحة النظام <p>دعم داخلي لبطاقة الشبكة محلية النطاق - PCI- Mini-Card WLAN e و البطاقة ذات تقنية Bluetooth V2.0 اللاسلكية</p>	<p>المودم</p> <p>محول الشبكة</p> <p>الاتصال اللاسلكي</p>
الفيديو	
<p>Vostro 1310 و 1510 و 1710 المتكامل:</p> <ul style="list-style-type: none"> • مدمج على لوحة النظام • بطاقة فيديو منفصلة 	<p>ملاحظة: تحديثات وحدة تحكم الفيديو الاختيارية متاحة لجهاز الكمبيوتر الخاص بك حسب توفرها في وقت الشراء.</p> <p>نوع الفيديو</p>

بطاقة ExpressCard (تابع)

• فتحة -54 مم ExpressCard (تدعم كلاً من USB- والواجهات القائمة على PCIe)	ExpressCard موصل
ExpressCard/54 (54 مم) (2.126 بوصة)	البطاقات المعتمدة
54 مم (2.126 بوصة)	حجم موصل بطاقة ExpressCard

قارئ بطاقة الذاكرة 8 في 1

O2MICRO OZ129	وحدة التحكم في بطاقة الذاكرة 8 في 1
موصل البطاقة المجمعة 8 في 1	موصل بطاقة الذاكرة 8 في 1
• البطاقة الرقمية الآمنة (SD)	البطاقات المعتمدة
• SDIO	
• MultiMediaCard (MMC)	
• Memory Stick	
• Memory Stick PRO	
• بطاقة xD-Picture	
• البطاقة الرقمية الآمنة عالية السرعة	
• البطاقة الرقمية الآمنة عالية الكثافة	

الذاكرة

فتحات 2 DIMM	موصل وحدة الذاكرة
512 ميغا بايت أو 1 جيجا بايت أو 2 جيجا بايت	سعة وحدة الذاكرة
DDR2 667 ميجاهرتز	نوع الذاكرة
512 ميجابايت	الحد الأدنى للذاكرة
4 جيجا بايت	الحد الأقصى للذاكرة

ملاحظة: للاستفادة من السعة واسعة النطاق ومزدوجة القناة، يجب أن يتم ضبط فتحتي الذاكرة.

ملاحظة: لا تعكس الذاكرة المتاحة المعروضة الحد الأقصى الكامل للذاكرة المثبتة نظراً للاحتفاظ بجزء من الذاكرة من أجل ملفات النظام.

المواصفات

ملاحظة: تختلف العروض باختلاف المنطقة. للحصول على مزيد من المعلومات المتعلقة بتهيئة الكمبيوتر الخاص بك، انقر فوق **Start** (إبدأ) ← **Help and Support** (التعليمات والدعم) ثم حدد خيار عرض المعلومات المتعلقة بالكمبيوتر.

المعالج	
نوع المعالج	Dell™ Vostro™ 1310 و 1510 و 1710: <ul style="list-style-type: none"> • Intel® Core™ 2 Duo (1.4–2.6 جيجا هيرتز) • Intel® Celeron® (1.8–2.0 جيجا هيرتز)
ذاكرة تخزين مؤقت L2	Dell Vostro 1310 و 1510 و 1710: <ul style="list-style-type: none"> • 2 ميغا بايت أو 3 ميغا بايت أو 4 ميغا بايت أو 6 ميغا بايت، (Intel Core 2 Duo) • 1 ميغابايت (Intel Celeron)
تردد ناقل الجانب الأمامي	Dell Vostro 1310 و 1510 و 1710: <ul style="list-style-type: none"> • 533 ميغاهرتز أو 800 ميغاهرتز
معلومات النظام	
مجموعة الرقاقات	Dell Vostro 1310 و 1510 و 1710: <ul style="list-style-type: none"> • مجموعة رقاقات Intel GM965 Express لرسوم الجرافيك المتكاملة
عرض ناقل البيانات	64 بت
عرض ناقل DRAM (ذاكرة الوصول العشوائي الديناميكية)	Dell Vostro 1310 و 1510 و 1710: <ul style="list-style-type: none"> • ناقل مزدوج القناة 64 بت
عرض ناقل عنوان المعالج	32 بت
EPROM فلاش	1 ميغا بايت
بطاقة ExpressCard	
ملاحظة: فتحة بطاقة ExpressCard مصممة لبطاقات ExpressCard فقط. وهي لا تدعم بطاقات PC Cards.	
وحدة التحكم في ExpressCard	متكامل

- 5 من شاشة **Select a transfer method** (تحديد أسلوب النقل)، انقر فوق أسلوب النقل الذي تفضله.
- 6 من شاشة **What do you want to transfer?** (ما الذي تريد نقله؟) حدد العناصر التي تريد نقلها ثم انقر فوق **Next** (التالي).
- بعد الانتهاء من نسخ المعلومات، تظهر شاشة **Completing the Collection Phase** (استكمال مرحلة التجميع).
- 7 انقر فوق **Finish** (إنهاء).
- نقل بيانات إلى الكمبيوتر الجديد:
- 1 على الشاشة **انتقل إلى جهاز الكمبيوتر القديم الآن** التي تظهر على الكمبيوتر الجديد، انقر فوق **التالي**.
- 2 من شاشة **Where are the files and settings?** (أين الملفات والإعدادات؟) حدد الأسلوب الذي تختاره لنقل الإعدادات والملفات، ثم انقر فوق **Next** (التالي). اتبع الإرشادات التي تظهر على الشاشة.
- اقرأ المعالج الملفات والإعدادات التي تم تجميعها ويطبقها على الكمبيوتر الجديد. عند الانتهاء من تطبيق كل الإعدادات والملفات، تظهر الشاشة **Finished** (تم الانتهاء).
- 3 انقر فوق **Finished** (تم الانتهاء) ثم أعد تشغيل الكمبيوتر الجديد.
- ملاحظة:** للحصول على المزيد من المعلومات حول هذا الإجراء، ابحث في موقع support.dell.com عن المستند رقم 154781 بعنوان *What Are The Different Methods To Transfer Files From My Old Computer To My New Dell™ Computer Using the Microsoft® Windows® XP Operating System?* (ما هي الأساليب المختلفة لنقل الملفات من الكمبيوتر القديم إلى كمبيوتر Dell الجديد باستخدام نظام التشغيل Microsoft® Windows® XP؟).
- ملاحظة:** قد لا يكون الوصول إلى مستند قاعدة معارف Dell™ متوفراً في بعض البلدان.

Microsoft Windows Vista®

- 1 انقر فوق الزر **Start** (ابدأ) في نظام Windows Vista، ثم انقر فوق **Transfer files and settings** (نقل الملفات والإعدادات) ← **Start Windows Easy Transfer** (بدء النقل السهل في Windows).
- 2 في مربع الحوار **User Account Control** (التحكم في حساب المستخدم)، انقر فوق **Continue** (متابعة).
- 3 انقر فوق **Start a new transfer** (بدء عملية نقل جديدة) أو **Continue a transfer in progress** (متابعة عملية النقل قيد التشغيل).

اتبع الإرشادات التي يوفرها معالج لنقل السهل لـ Windows على الشاشة.

تشغيل معالج نقل الملفات والإعدادات بدون استخدام وسائط نظام التشغيل
لتنشغيل Files and Settings Transfer Wizard (معالج نقل الملفات والإعدادات) بدون
استخدام وسائط *Operating System* (نظام التشغيل)، يجب أن تقوم بإنشاء قرص معالج
والذي سيتيح لك إنشاء ملف صورة نسخة احتياطية للوسائط القابلة للإزالة.

لإنشاء قرص معالج، استخدم الكمبيوتر الجديد الذي يعمل بنظام التشغيل Windows XP
واتبع الخطوات التالية:

- 1 افتح Files and Settings Transfer Wizard (معالج نقل الملفات والإعدادات):
انقر فوق **Start** (ابدأ) ← **All Programs** (كل البرامج) ← **Accessories**
(الملحقات) ← **System Tools** (أدوات النظام) ← **Files and Settings**
Transfer Wizard (معالج نقل الملفات والإعدادات).
- 2 عند ظهور شاشة ترحيب **Files and Settings Transfer Wizard** (معالج نقل
الملفات والإعدادات)، انقر فوق **Next** (التالي).
- 3 من شاشة **Which computer is this?** (أي كمبيوتر هذا؟) انقر فوق **New**
Computer (الكمبيوتر الجديد) ← **Next** (التالي).
- 4 من شاشة **Do you have a Windows XP CD?** (هل لديك القرص المضغوط لنظام
تشغيل Windows XP؟) انقر فوق **I want to create a Wizard Disk in the**
following drive (أريد إنشاء قرص معالج في المحرك التالي) ← **Next** (التالي).
- 5 قم بإدخال الوسائط القابلة للإزالة، على سبيل المثال قرص مضغوط قابل للكتابة، ثم انقر
فوق **OK** (موافق).
- 6 عند الانتهاء من إنشاء القرص وظهور الرسالة **Now go to your old**
computer (انتقل الآن إلى الكمبيوتر القديم)، لا تنقر فوق **Next** (التالي).
- 7 انتقل إلى الكمبيوتر القديم.

لنسخ بيانات من الكمبيوتر القديم:

- 1 في الكمبيوتر القديم، ادخل قرص المعالج، ثم انقر فوق **Start** (ابدأ) ← **Run** (تشغيل).
- 2 في الحقل **Open** (فتح) في إطار **Run** (تشغيل)، استعرض إلى مسار **fastwiz** (على
الوسائط القابلة للإزالة المناسبة) ثم انقر فوق **OK** (موافق).
- 3 من شاشة ترحيب **Files and Settings Transfer Wizard** (معالج نقل الملفات
والإعدادات)، انقر فوق **Next** (التالي).
- 4 من شاشة **Which computer is this?** (أي كمبيوتر هذا؟) انقر فوق **Old**
Computer (الكمبيوتر القديم) ← **Next** (التالي).

- 2 عند ظهور شاشة ترحيب **Files and Settings Transfer Wizard** (معالج نقل الملفات والإعدادات)، انقر فوق **Next** (التالي).
- 3 من شاشة **Which computer is this?** (أي كمبيوتر هذا؟) انقر فوق **New Computer** (الكمبيوتر الجديد) ← **Next** (التالي).
- 4 من شاشة **Do you have a Windows XP CD?** (هل لديك القرص المضغوط لنظام تشغيل Windows XP؟) انقر فوق **I will use the wizard from the Windows XP CD** (سوف استخدم المعالج من القرص المضغوط لنظام تشغيل Windows XP) ← **Next** (التالي).
- 5 حينما تظهر شاشة **Now go to your old computer** (انتقل الآن إلى الكمبيوتر القديم)، انتقل إلى الكمبيوتر القديم أو الكمبيوتر المصدر. لا تنقر فوق **Next** (التالي) هذه المرة.
نسخ بيانات من الكمبيوتر القديم:
- 1 من الكمبيوتر القديم، قم بإدخال وسائط نظام التشغيل Windows XP.
- 2 على شاشة **Welcome to Microsoft Windows XP** (مرحباً بك في Microsoft Windows XP)، انقر فوق **Perform additional tasks** (تنفيذ مهام إضافية).
- 3 من شاشة **What do you want to do?** (ماذا تريد أن تفعل؟)، انقر فوق **Transfer files and settings** (نقل الملفات والإعدادات) ← ثم انقر فوق **Next** (التالي).
- 4 من شاشة **Which computer is this?** (أي كمبيوتر هذا؟) انقر فوق **Old Computer** (الكمبيوتر القديم) ← **Next** (التالي).
- 5 من شاشة **Select a transfer method** (تحديد أسلوب النقل)، انقر فوق أسلوب النقل الذي تفضله.
- 6 من شاشة **What do you want to transfer?** (ما الذي تريد نقله؟) حدد العناصر التي تريد نقلها ثم انقر فوق **Next** (التالي).
- بعد الانتهاء من نسخ المعلومات، تظهر شاشة **Completing the Collection Phase** (استكمال مرحلة التجميع).
- 7 انقر فوق **Finish** (إنهاء).
- نقل بيانات إلى الكمبيوتر الجديد:
- 1 من الشاشة **Now go to your old computer** (انتقل الآن إلى الكمبيوتر القديم) الموجودة على الكمبيوتر الجديد، انقر **Next** (التالي).
- 2 من شاشة **Where are the files and settings?** (أين الملفات والإعدادات؟) حدد الأسلوب الذي تختاره لنقل الإعدادات والملفات، ثم انقر فوق **Next** (التالي).
اقرأ المعالج الملفات والإعدادات التي تم تجميعها ويطبقها على الكمبيوتر الجديد.
عند الانتهاء من تطبيق كل الإعدادات والملفات، تظهر الشاشة **انتهاء**.
- 3 انقر فوق **Finished** (تم الانتهاء) ثم أعد تشغيل الكمبيوتر الجديد.

4 في إطار **Connect to the Internet** (الاتصال بالإنترنت) انقر فوق إما **Broadband (PPPoE)** (واسع النطاق (PPPoE)) أو **Dial-up** (اتصال عن طريق الهاتف) وفقاً للأسلوب الذي تفضل للاتصال:

- اختر **Broadband** (النطاق الترددي العريض) إذا كنت ستستخدم DSL أو مودم القمر الصناعي، أو مودم كابل التلفزيون أو الاتصال عبر تقنية Bluetooth اللاسلكية.
- اختر **Dial-up** (اتصال عن طريق الهاتف) إذا كنت ستستخدم مودم اتصال الهاتف USB الاختياري أو ISDN.

 **ملاحظة:** إذا لم تعرف نوع الاتصال المطلوب، فانقر فوق **Help me choose** (ساعدني على الاختيار) أو اتصل بمزود خدمة الإنترنت لديك.

5 اتبع الإرشادات التي تظهر على الشاشة واستخدم معلومات الإعداد المقدمة من مزود خدمة الإنترنت لاستكمال الإعداد.

نقل المعلومات إلى كمبيوتر جديد

نظام التشغيل **Microsoft® Windows® XP**

يوفر نظام التشغيل Windows XP ميزة Files and Settings Transfer Wizard (معالج نقل الملفات والإعدادات) لنقل البيانات من الكمبيوتر المصدر إلى كمبيوتر جديد.

يمكنك نقل البيانات إلى جهاز الكمبيوتر الجديد عبر شبكة أو اتصال تسلسلي أو يمكنك تخزين البيانات على وسائط قابلة للإزالة، مثل قرص مضغوط قابل للكتابة، لنقلها إلى الكمبيوتر الجديد.

 **ملاحظة:** يمكنك نقل المعلومات من جهاز كمبيوتر قديم إلى جهاز جديد من خلال توصيل كابل تسلسلي مباشرة بمنافذ الإدخال/الإخراج (I/O) الموجودة في كلا الجهازين.

 **ملاحظة:** للحصول على الإرشادات الخاصة بإعداد اتصال كابل مباشر بين جهازي كمبيوتر، انظر قاعدة معارف Microsoft المقال رقم #305621 بعنوان *How to Set Up a Direct Cable Connection Between Two Computers in Windows XP* (كيفية إعداد اتصال كابل مباشر بين جهازي كمبيوتر في نظام التشغيل Windows XP). قد لا تكون هذه المعلومات متوفرة في بعض البلدان.

نقل المعلومات إلى كمبيوتر جديد، يجب تشغيل Files and Settings Transfer Wizard (معالج نقل الملفات والإعدادات).

تشغيل معالج نقل الملفات والإعدادات باستخدام وسائط نظام التشغيل

 **ملاحظة:** يتطلب هذا الإجراء توافر وسائط *Operating System* (نظام التشغيل). هذه الوسائط اختيارية وقد لا يتم إرفاقها مع أجهزة كمبيوتر معينة.

لإعداد جهاز كمبيوتر جديد لنقل الملفات:

- 1 افتح Files and Settings Transfer Wizard (معالج نقل الملفات والإعدادات):
انقر فوق **Start** (ابدأ) ← **All Programs** (كل البرامج) ← **Accessories** (الملحقات) ← **System Tools** (أدوات النظام) ← **Files and Settings Transfer Wizard** (معالج نقل الملفات والإعدادات).

ملاحظة: إذا لم تستطع الاتصال بالإنترنت، راجع دليل تقنية *Dell*. إذا استطعت الاتصال بنجاح بالإنترنت فيما سبق، يمكن أن يكون هناك انقطاع من مقدم خدمة الإنترنت. اتصل بمزود خدمة الإنترنت الخاص بك للتحقق من حالة الخدمة، أو حاول الاتصال مرة أخرى في وقت لاحق.

ملاحظة: قم بتجهيز المعلومات الخاصة بمزود خدمة الإنترنت. إن لم يكن لديك مزود خدمة إنترنت، فاستشر معالج **Connect to the Internet** (الاتصال بالإنترنت)

نظام التشغيل Microsoft® Windows® XP

- 1 قم بحفظ وإغلاق أية ملفات مفتوحة، وإنهاء أي برامج مفتوحة.
 - 2 انقر فوق **Start** (ابدأ) ← **Internet Explorer** ← **Connect to the Internet** (الاتصال بالإنترنت).
 - 3 في الإطار التالي، انقر فوق الخيار المناسب:
 - إذا لم يكن لديك مزود خدمة الإنترنت، انقر فوق **Choose from a list of Internet service providers (ISPs)** (الاختيار من قائمة مزودي خدمة الإنترنت (ISP)).
 - إذا حصلت بالفعل على معلومات الإعداد من مزود خدمة الإنترنت الخاص بك، لكن لم تحصل على قرص مضغوط للإعداد، انقر فوق **Set up my connection manually** (إعداد الاتصال يدوياً).
 - إذا كان لديك قرص مضغوط للإعداد، انقر فوق **Use the CD I got from an ISP** (استخدم القرص المضغوط الذي حصلت عليه من مزود خدمة الإنترنت).
 - 4 انقر فوق **Next** (التالي).
- إذا قمت بتحديد **Set up my connection manually** (إعداد الاتصال يدوياً) في خطوة الشكل 3، فتابع إلى خطوة الشكل 5. وإلا، فاتبع الإرشادات التي تظهر على الشاشة لاستكمال الإعداد.

ملاحظة: إذا لم تعرف نوع الاتصال المطلوب تحديده، اتصل بمزود خدمة الإنترنت لديك (ISP).

- 5 انقر فوق الخيار المناسب من **How do you want to connect to the Internet?** (كيف تريد الاتصال بالإنترنت)، ثم انقر فوق **Next** (التالي).
- 6 استخدم معلومات الإعداد المقدمة من مزود خدمة الإنترنت لاستكمال الإعداد.

نظام التشغيل Microsoft Windows Vista®

- 1 قم بحفظ وإغلاق أية ملفات مفتوحة، وإنهاء أي برامج مفتوحة.
- 2 انقر فوق الزر **Start** (ابدأ) في نظام التشغيل Windows Vista  ← **Control Panel** (لوحة التحكم)
- 3 من **Network and Internet** (الشبكة والإنترنت)، انقر فوق **Connect to the Internet** (الاتصال بالإنترنت).

6 اتصل بالإنترنت إذا كان هذا متاحاً. انظر "الاتصال بالإنترنت" في الصفحة 17 للحصول على المزيد من المعلومات.

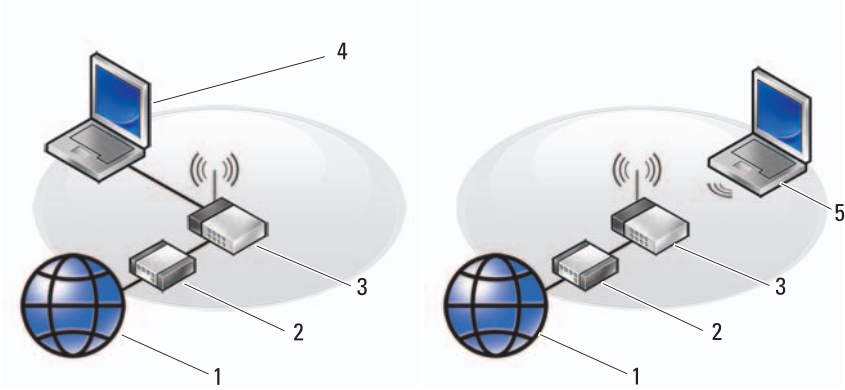

2 مودم الكابل أو DSL
4 جهاز كمبيوتر مكتبي مع محول الشبكة

1 خدمة الإنترنت
3 جهاز التوجيه اللاسلكي
5 جهاز كمبيوتر مكتبي مع بطاقة شبكة لاسلكية

الاتصال بالإنترنت

للاتصال بالإنترنت، تحتاج إلى مودم أو اتصال شبكة ومزود خدمة إنترنت (ISP). إذا كنت تستخدم اتصال عن طريق الهاتف، فقم بتوصيل خط الهاتف بموصل المودم الموجود على الكمبيوتر وبموصل الهاتف بالحائط قبل إعداد اتصال الإنترنت. إذا كنت تستخدم اتصال DSL أو اتصال مودم كابل/ القمر الصناعي، فاتصل بمزود خدمة الإنترنت أو خدمة الهاتف الخليوي لمعرفة إرشادات الإعداد.

إعداد اتصال الإنترنت

لإعداد الاتصال بالإنترنت باستخدام اختصار مزود خدمة الإنترنت الموجود على سطح المكتب:

- 1 قم بحفظ وإغلاق أية ملفات مفتوحة، وإنهاء أي برامج مفتوحة.
 - 2 انقر نقرًا مزدوجاً فوق رمز مزود خدمة الإنترنت الموجود على سطح مكتب Microsoft® Windows®.
 - 3 اتبع الإرشادات التي تظهر على الشاشة لاستكمال الإعداد.
- إن لم يكن لديك رمز مقدم خدمة الإنترنت على سطح المكتب أو إذا أردت إعداد اتصال إنترنت بمقدم خدمة إنترنت جديد، قم باتباع الخطوات في القسم الصحيح بالأسفل.

3 تقوم بتوصيل أجهزة USB، مثل الماوس أو لوحة المفاتيح، إذا كان هذا متاحًا.



4 قم بتوصيل أجهزة IEEE 1394، مثل مشغل أقراص DVD إذا كان هذا متاحًا.

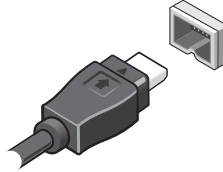

5 قم بفتح شاشة الكمبيوتر واضغط على زر الطاقة لتشغيل الكمبيوتر.

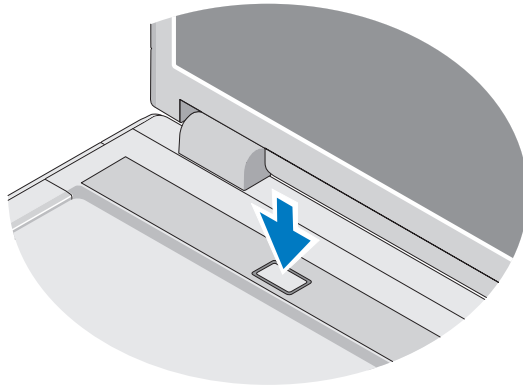



ملاحظة: يُوصى بتشغيل وإيقاف تشغيل الكمبيوتر لديك مرة واحدة على الأقل قبل تثبيت أي بطاقات أو توصيل الكمبيوتر بجهاز إرساء أو أي جهاز خارجي، مثل الطابعة.

2

إعداد الكمبيوتر

الإعداد السريع

تنبيه: قبل الشروع في أي إجراء من الإجراءات الموضحة في هذا القسم، اتبع إرشادات الأمان الواردة مع الكمبيوتر. 

تنبيه: يعمل محوّل التيار المتردد مع مأخذ التيار الكهربائي في جميع أنحاء العالم. إلا أن موصلات الطاقة ومشاركات الكهرباء تختلف من بلد إلى آخرى. ويؤدي استخدام كابل غير متوافق أو توصيل الكابل بشكل غير سليم في مشترك الكهرباء أو المأخذ الكهربائي إلى نشوب حريق أو إتلاف المعدات. 

إشعار: عندما تقوم بفصل كابل محوّل التيار المتردد من الكمبيوتر، قم بإمساك الموصل، وليس الكابل نفسه، واسحب بإحكام ولكن برفق لتجنب إتلاف الكابل. وعندما تقوم بلف كابل محوّل التيار المتردد، فتأكد من أنك تتبع زاوية الموصل الموجود على محوّل التيار المتردد لتجنب إتلاف الكابل. 

ملاحظة: قد لا يتم شحن بعض الأجهزة إن لم تقم بطلبها. 

1 قم بتوصيل محوّل التيار المتردد بموصل محوّل التيار المتردد على الكمبيوتر وبالمأخذ الكهربائي.

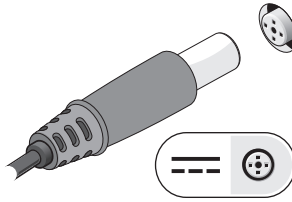

2 قم بتوصيل كبل الشبكة إذا كان موجوداً.

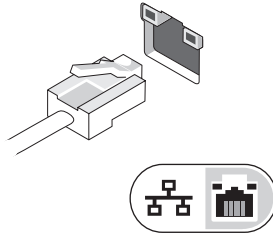

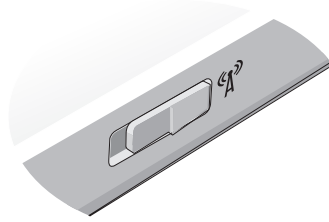

المفتاح اللاسلكي



استخدم المفتاح اللاسلكي لتحديد موقع الشبكات أو تمكين أو تعطيل أجهزة الشبكة اللاسلكية. للمزيد من المعلومات عن المفتاح اللاسلكي، انظر دليل تكنولوجيا *Dell* على الكمبيوتر الخاص بك أو على support.dell.com. للحصول على معلومات حول الاتصال بالإنترنت، انظر "الاتصال بالإنترنت" في الصفحة 17.

إزالة البطارية

تنبيه: قبل الشروع في أي إجراء من الإجراءات الموضحة في هذا القسم، اتبع إرشادات الأمان الواردة مع الكمبيوتر. 

تنبيه: يزيد استخدام البطاريات غير المتوافقة من خطورة نشوب حريق أو وقوع انفجار. لا تستبدل البطارية إلا ببطارية أخرى متوافقة قمت بشرائها من Dell. تم تصميم البطارية لتعمل مع كمبيوتر Dell™. ولا تستخدم بطارية من أجهزة كمبيوتر أخرى غير جهازك. 

تنبيه: قبل إزالة أو استبدال البطارية، قم بإيقاف تشغيل الكمبيوتر، وفصل محول التيار المتردد من المأخذ الكهربائي ومن الكمبيوتر، وقم بفصل المودم من موصل الحائط ومن الكمبيوتر، ثم قم بإزالة أية كابلات خارجية أخرى من الكمبيوتر. 

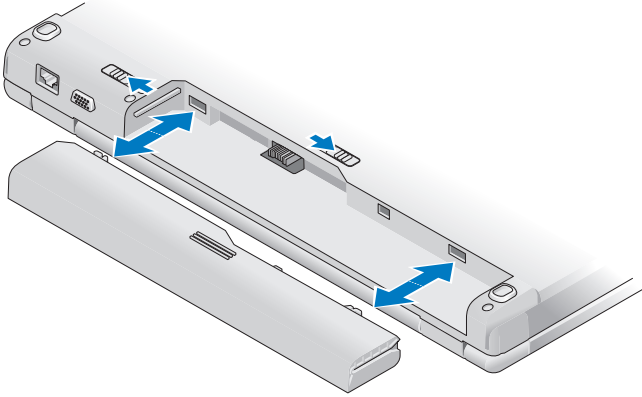

لمزيد من المعلومات حول البطارية، انظر دليل *Dell Technology Guide* على جهازك أو على موقع support.dell.com

تنبيه: تجنب سد فتحات التهوية أو دفع أجسام داخلها أو ترك الغبار يتراكم داخلها. ولا تقم بوضع جهاز Dell™ الخاص بك في بيئة ينخفض فيها سريان الهواء - مثل الحقائب المغلقة - وذلك أثناء تشغيله. قد تؤدي إعاقة تدفق الهواء إلى إتلاف الكمبيوتر أو نشوب حريق. يقوم الكمبيوتر بتشغيل المروحة عندما ترتفع درجة حرارته. إن الضوضاء الناتجة عن المروحة عادية ولا تشير لوجود مشكلة في المروحة أو الكمبيوتر.



Vostro 1710

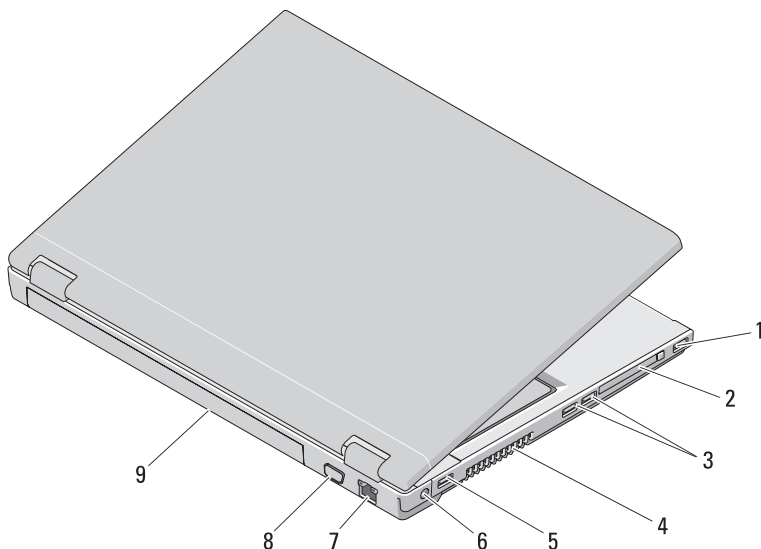

ExpressCard/54 فتحة	2	موصل USB	1
فتحات التهوية	4	موصلات USB (2)	3
فتحة توصيل محول التيار المتردد	6	موصل USB	5
VGA موصل	8	موصل شبكة	7
		البطارية	9

تنبيه: تجنب سد فتحات التهوية أو دفع أجسام داخلها أو ترك الغبار يتراكم داخلها. ولا تقم بوضع جهاز Dell™ الخاص بك في بيئة ينخفض فيها سريان الهواء - مثل الحقائب المغلقة - وذلك أثناء تشغيله. قد تؤدي إعاقة تدفق الهواء إلى إتلاف الكمبيوتر أو نشوب حريق. يقوم الكمبيوتر بتشغيل المروحة عندما ترتفع درجة حرارته. الضوضاء الصادرة عن المروحة عادية ولا تشير إلى وجود مشكلة في المروحة أو في الكمبيوتر.



8	موصل شبكة	7	منفذ كبل الحماية
10	البطارية	9	موصل الفيديو

تنبيه: تجنب سد فتحات التهوية أو دفع أجسام داخلها أو ترك الغبار يتراكم داخلها. ولا تقم بوضع جهاز Dell™ الخاص بك في بيئة ينخفض فيها سريان الهواء - مثل الحقائب المغلقة - وذلك أثناء تشغيله. إن الحد من سريان الهواء يمكنه أن يتلف الكمبيوتر أو يسبب نشوب حريق. يقوم الكمبيوتر بتشغيل المروحة حينما يصبح الكمبيوتر ساخناً. إن الضوضاء الناتجة عن المروحة عادية ولا تشير لوجود مشكلة في المروحة أو الكمبيوتر.



Vostro 1510

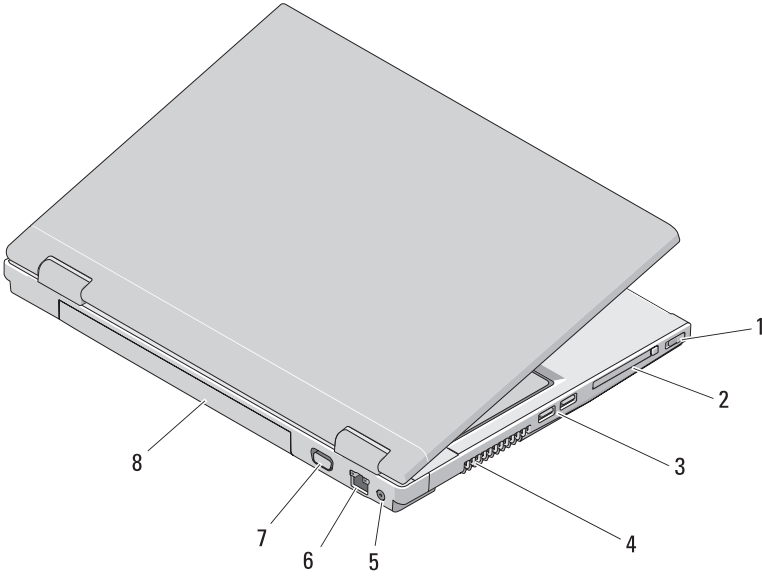

1	المفتاح اللاسلكي	2	فتحة ExpressCard/54
3	موصلات USB (2)	4	فتحات التهوية
5	فتحة توصيل محول التيار المتردد	6	موصل شبكة
7	موصل الفيديو	8	البطارية

أزرار التحكم في الوسائط	6	مصابيح حالة لوحة المفاتيح	5
مفتاح الأمان	8	لوحة المفاتيح	7
موصلات USB (2)	10	الجهاز الضوئي/حاوية الوسائط	9
المفتاح اللاسلكي	12	فتحة توصيل 1394	11
لوحة اللمس	14	قارئ البصمات (اختياري)	13
قارئ البطاقة 8 في 1	16	أزرار لوحة اللمس	15
مصابيح حالة شحن الطاقة/البطارية	18	موصلات الصوت	17

المنظر الخلفي

Dell™ Vostro™ 1310

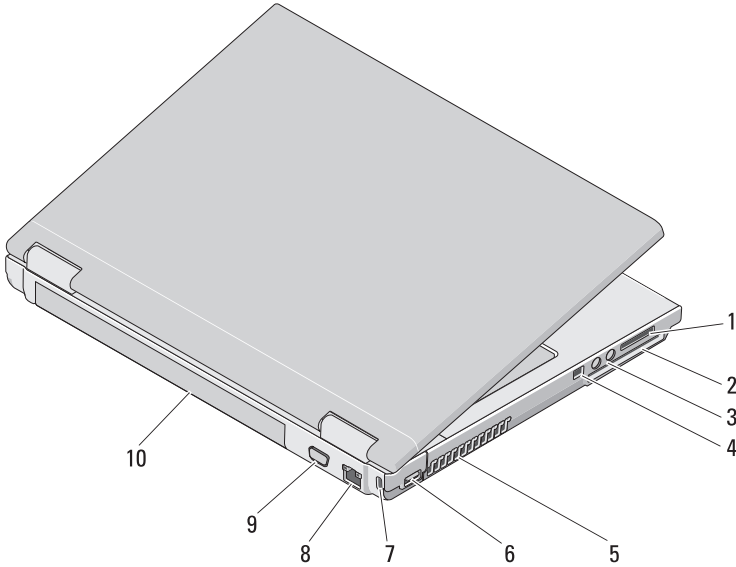

فتحة قارئ بطاقة الذاكرة 8 في 1	1	فتحة ExpressCard/54	2
موصلات الصوت (2)	3	فتحة توصيل IEEE 1394	4
فتحات التهوية	5	موصل USB	6

6	لوحة المفاتيح	5	تحكمات الوسائط (الصوت، التحرك إلى الأمام، التحرك إلى الوراء، التوقف، التشغيل، إخراج القرص الضوئي)
8	الجهاز الضوئي/حاوية الوسائط	7	منفذ كبل الحماية
10	فتحة توصيل IEEE 1394	9	موصلات USB (2)
12	لوحة اللمس	11	قارئ البصمات (اختياري)
14	فتحة قارئ بطاقات 8 في 1	13	أزرار لوحة اللمس (2)
16	مصابيح شحن الطاقة والبطارية	15	موصلات الصوت (2)

Vostro 1710

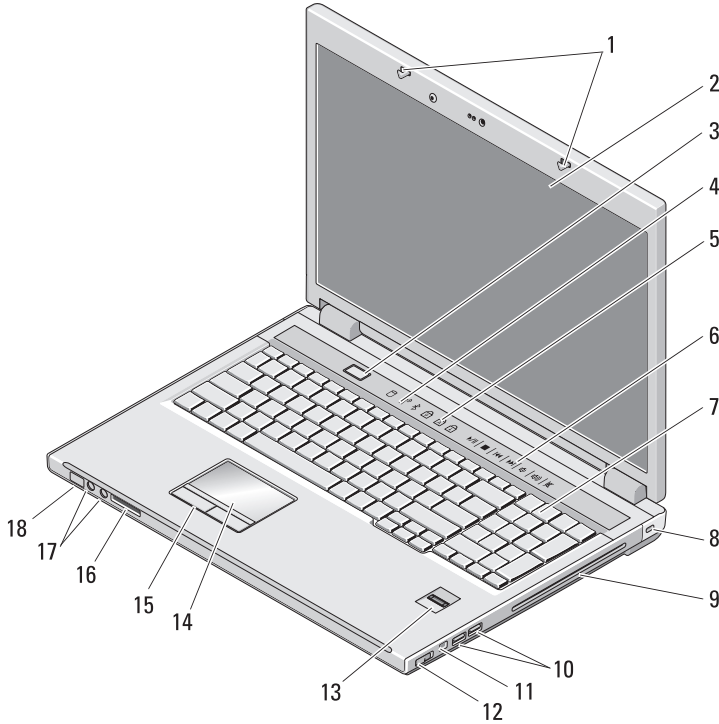

1	مفاتيح العرض	2	الشاشة
3	زر الطاقة	4	مصابيح حالة الجهاز

6	لوحة المفاتيح	5	تحكمات الوسائط (الصوت، التحرك إلى الأمام، التحرك إلى الوراء، التوقف، التشغيل، إخراج القرص الضوئي)
8	موصلات USB (2)	7	موصل محول التيار المتردد
10	الجهاز البصري في حاوية الوسائط	9	المفتاح اللاسلكي
12	لوحة اللمس	11	قارئ البصمات (اختياري)
		13	أزرار لوحة اللمس (2)

Vostro 1510

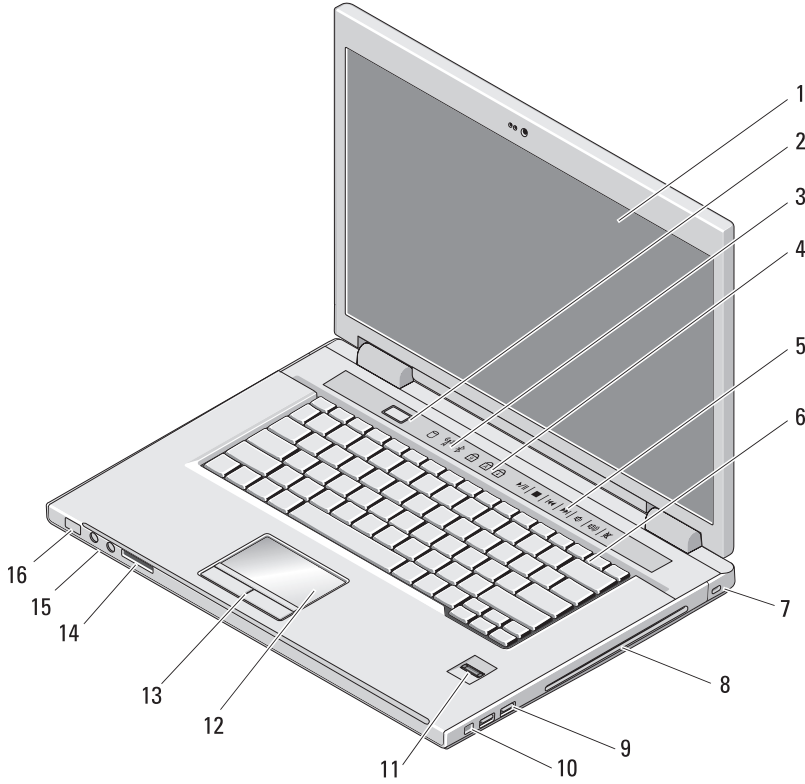

2	زر الطاقة	1	الشاشة
4	مصابيح حالة المفاتيح	3	مصابيح حالة الجهاز

1

حول جهاز الكمبيوتر

المنظر الأمامي

Dell™ Vostro™ 1310

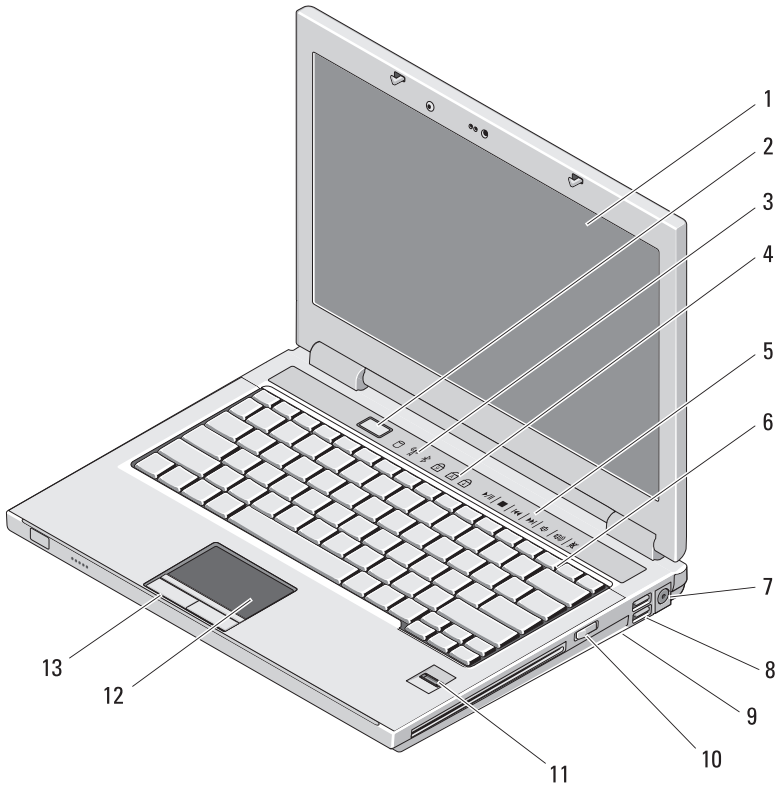

زر الطاقة 2
مصابيح حالة لوحة المفاتيح 4

الشاشة 1
مصابيح حالة الجهاز 3

63.....	7 الوصول إلى التعليمات
63.....	الحصول على المساعدة
64.....	الدعم الفني وخدمة العملاء
64.....	DellConnect™
64.....	الخدمات عبر الإنترنت
65.....	خدمة AutoTech
65.....	خدمة حالة الطلب المؤتمتة
65.....	مشكلات خاصة بطلبك
65.....	معلومات المنتج
	إرجاع المكونات بغرض الإصلاح بموجب
66.....	الضمان أو بغرض رد الثمن
66.....	قليل أن تتصل
68.....	الاتصال بشركة Dell
69.....	الفهرس

3 المواصفات 23

4 استكشاف الأخطاء وإصلاحها 35

الأدوات 35

مصابيح الطاقة 35

أكواد صوت التنبية 35

رسائل الخطأ 37

Dell Diagnostics 43

حل المشكلات 44

مشكلات الطاقة 45

مشكلات الذاكرة 46

مشكلات عدم الاستجابة والبرمجيات 46

خدمة التحديث الفني من Dell™ 49

أداة الدعم المساعدة من Dell 49

5 إعادة تثبيت البرامج 51

برامج التشغيل 51

التعرف على برامج التشغيل 51

إعادة تثبيت برامج التشغيل والأدوات المساعدة 51

استعادة نظام التشغيل 54

استخدام Microsoft Windows System Restore

(استعادة النظام في Microsoft Windows) 45

استخدام Dell™ PC Restore

و Dell Factory Image Restore 56

استخدام وسائط نظام التشغيل 59

6 البحث عن المعلومات 61

المحتويات

1 حول جهاز الكمبيوتر 7

7..... المنظر الأمامي

7..... Dell™ Vostro™ 1310

8..... Vostro 1510

9..... Vostro 1710

10..... المنظر الخلفي

10..... Dell™ Vostro™ 1310

11..... Vostro 1510

12..... Vostro 1710

13..... إزالة البطارية

14..... المفتاح اللاسلكي

2 إعداد الكمبيوتر 15

15..... الإعداد السريع

17..... الاتصال بالإنترنت

17..... إعداد اتصال الإنترنت

19..... نقل المعلومات إلى كمبيوتر جديد

19..... نظام التشغيل Microsoft® Windows® XP

22..... Microsoft Windows Vista®

الملاحظات والإشعارات والتنبيهات

 **ملاحظة:** تشير كلمة "ملاحظة" إلى المعلومات الهامة التي تساعدك على تحقيق أقصى استفادة من الكمبيوتر الخاص بك.

 **إشعار:** يشير الإشعار إلى احتمال حدوث تلف في الأجهزة أو فقدان البيانات، كما يخبرك بكيفية تفادي المشكلة.

 **تنبيه:** تشير كلمة "تنبيه" إلى احتمال حدوث ضرر بالملكات أو تعرض الأشخاص للإصابة أو الموت.

إذا قمت بشراء كمبيوتر Dell™ n Series، فلن تسري أي مراجع في هذا المستند تخص أنظمة التشغيل® Microsoft Windows.

إشعار منتج Macrovision

يضم هذا المنتج تكنولوجيا للحماية من النسخ تحميها براءات الاختراع الأميركية وحقوق الملكية الفكرية الأخرى. لا يمكن استخدام هذه التقنية إلا بموجب تصريح من شركة Macrovision، كما أنها مصممة خصيصاً لغرض الاستخدام المنزلي وغيره من أغراض العرض المحدود الأخرى، ما لم تصرح شركة Macrovision بغير ذلك. يحظر إجراء الهندسة العكسية أو التفتيك.

المعلومات الواردة في هذا المستند عرضة للتغيير بدون إشعار.
© 2008 Dell Inc. كافة الحقوق محفوظة.

يُمنع إجراء أي عملية نسخ بأي شكل من الأشكال دون الحصول على إذن خطي من شركة Dell Inc.

العلامات التجارية المستخدمة في هذا النص: Dell، شعار DELL و Dell MediaDirect و DellConnect، و Vostro هي علامات تجارية تخص Dell Inc.؛ Intel و Celeron هي علامات تجارية مسجلة و Core هي علامة تجارية لشركة Intel Corporation في الولايات المتحدة. و الدول الأخرى؛ Microsoft و Windows و Windows Vista و Windows Vista شعار زر start (إبدأ) هي علامات تجارية أو علامات تجارية مسجلة تخص شركة Microsoft Corporation في الولايات المتحدة و/أو في الدول الأخرى. Bluetooth هي علامة تجارية مسجلة تخص شركة Bluetooth SIG Inc.

قد يتم استخدام علامات تجارية وأسماء تجارية أخرى في هذا المستند للإشارة إلى إما الكيانات المالكة لهذه العلامات والأسماء أو إلى منتجاتها. تنفي شركة Dell Inc. أي سعي من جانبها لامتلاك علامات تجارية أو أسماء تجارية بخلاف الخاصة بها.

الموديلات PP36X و PP36L و PP36S

دليل الإعداد والمرجع السريع لأجهزة 1710 و 1510 و 1310 Dell™ Vostro™

الموديلات PP36X و PP36L و PP36S